



โครงการก่อสร้างสนามกีฬาภาคตะวันออก ระยะที่ 4 เมืองพัทธยา  
ตำบลหนองปรือ อำเภอบางละมุง จังหวัดชลบุรี

งานภูมิทัศน์-ระบบรดน้ำ

เห็นชอบ

โครงการก่อสร้างสนามกีฬาภาคตะวันออก  
ระยะที่ 4 เมืองพัทธยา ตำบลหนองปรือ  
อำเภอบางละมุง จังหวัดชลบุรี

แบบที่ ๒๒/๒๕๓๔ ๒.๔ พ.ย. ๒๕๖๕

ลงชื่อ... นายสมนึก  
ลงชื่อ... นายสมนึก  
ลงชื่อ... นายสมนึก  
ลงชื่อ... นายสมนึก  
ลงชื่อ... นายสมนึก  
ลงชื่อ... นายสมนึก  
ลงชื่อ... นายสมนึก  
ลงชื่อ... นายสมนึก  
ลงชื่อ... นายสมนึก  
ลงชื่อ... นายสมนึก

## สารบัญแบบงานภูมิสถาปัตยกรรม

	เลขที่แบบ		รายละเอียด
1	สารบัญแบบ	32	รูปตัดกำแพงกันดิน -2
2	รายการประกอบแบบ	33	รูปตัดกำแพงกันดิน -3
3	ผังงานภูมิทัศน์	34	รูปตัดกำแพงกันดิน -4
4	ผังวัสดุ	35	แบบขยายโครงสร้างบันได ST-T,ST-A
5	ผังระยะ (ภาพรวม)	36	แบบขยายโครงสร้างกำแพงกันดิน
6	ผังระยะ ส่วนที่ 1	37	แบบขยายโครงสร้างฐานราก,เสาและคาน
7	ผังระยะ ส่วนที่ 2	38	แบบขยายโครงสร้างพื้น FL-5
8	ผังระยะ ส่วนที่ 3	39	แบบขยายโครงสร้างบ่อพักน้ำ
9	ผังระยะ ส่วนที่ 4	40	BOOTER PUMP SET
10	ตำแหน่งกำแพงกันดิน,ตำแหน่งบันไดและทางลาด	41	ไดอะแกรมระบบรดน้ำ
11	ผังระบบระบายน้ำ	42	
12	ผังไม้ยืนต้น	43	
13	ผังไม้ยืนต้น ส่วนที่ 1	44	
14	ผังไม้ยืนต้น ส่วนที่ 2	45	
15	ผังไม้ยืนต้น ส่วนที่ 3	46	
16	ผังไม้ยืนต้น ส่วนที่ 4	47	
17	ผังไม้พุ่ม ไม้คลุมดิน (ภาพรวม)	48	
18	ผังไม้พุ่ม ไม้คลุมดิน ส่วนที่ 1	49	
19	ผังไม้พุ่ม ไม้คลุมดิน ส่วนที่ 2	50	
20	ผังไม้พุ่ม ไม้คลุมดิน ส่วนที่ 3	51	
21	ผังไม้พุ่ม ไม้คลุมดิน ส่วนที่ 4		
22	รายการไม้ยืนต้น,รายการไม้พุ่ม ไม้คลุมดินและรายการวัสดุปลูก		
23	แบบขยายบันไดและทางลาด -1		
24	แบบขยายบันไดและทางลาด -2		
25	แบบขยายบันไดและทางลาด -3		
26	แบบขยายบันไดและทางลาด -4		
27	แบบขยายบันไดและทางลาด -5		
28	แบบขยายบันไดและทางลาด -6		
29	แบบขยายสนามกีฬาภายนอก		
30	รูปตัดพื้น		
31	รูปตัดสนามกีฬา		
30	แบบขยายวางระบายน้ำ		
31	รูปตัดกำแพงกันดิน -1		



สำนักช่าง  
สาขาการเมืองพิทยา

โครงการก่อสร้างอาคารที่พักคนขับรถ ระยะที่ 4  
เมืองพิทยา ตำบลหนองเรือ  
อำเภอเมือง จังหวัดขอนแก่น

สถานที่ปลูกสร้าง  
ถนนพหลโยธินตัดถนนพริ้งวงษ์  
ตำบลเมือง อำเภอเมือง จ.ขอนแก่น

สำรวจ

ผู้ช่วยช่างเขียนแบบ

เขียนแบบ

สถาปนิก

หน.ฝ่ายสถาปัตยกรรม

วิศวกรไฟฟ้า

วิศวกรโยธา

หน.ฝ่ายวิศวกรรมโยธา

ตรวจ

ผอ.ส่วนวิศวกรรมการก่อสร้าง

ตรวจ

ผอ.สำนักช่าง

ตรวจ

ปลัดเมืองพิทยา

อนุมัติ

นายกเมืองพิทยา

แบบแสดง

สารบัญแบบ

สถานที่ปลูกสร้าง      เมืองพิทยา

วันที่      แผ่นที่  
24/11/2565     

แบบเลขที่  
42/2565

รายการประกอบแบบ

โครงการก่อสร้างสนามฟุตบอล สนามกีฬาภาคตะวันออก ระยะที่ 4

ขอบเขตงานก่อสร้าง

1. งานก่อสร้างสนามซ้อม ลานกรีฑา ลู่วิ่ง และอุปกรณ์กรีฑาติดสนาม
  - 1.1 งานสนามฟุตบอลพร้อมระบบรดน้ำและระบบระบายน้ำ
  - 1.2 งานลู่วิ่งและลานกรีฑา
  - 1.3 งานอุปกรณ์กรีฑาติดสนาม
  - 1.4 งานห้องน้ำหนักกีฬา
  - 1.5 รั้วและประตู
  - 1.6 ระบบไฟฟ้าส่องสว่างสนาม และงานขยายเขตติดตั้งหม้อแปลง
  - 1.7 ครุภัณฑ์อุปกรณ์เครื่องกลติดสนาม
  - 1.8 ครุภัณฑ์ระบบรดน้ำสนามฟุตบอล
2. งานก่อสร้างอาคารสนามเทนนิส (สเตเดียม)
  - 2.1 งานโครงสร้างอาคาร
  - 2.2 งานสถาปัตยกรรมภายในอาคาร
  - 2.3 งานระบบไฟฟ้าส่องสว่างและระบบสื่อสารภายในอาคาร
  - 2.4 งานระบบสุขาภิบาลภายในอาคาร
  - 2.5 งานระบบปรับอากาศภายในอาคาร
  - 2.6 งานครุภัณฑ์เก้าอี้ติดอัฒจันทร์
3. งานระบบรดน้ำ
4. งานก่อสร้างสนามแข่งขันกลางแจ้ง
  - 4.1 งานสนามบาสเก็ตบอล จำนวน 2 สนาม พร้อมอัฒจันทร์ และรั้วกั้นรอบสนาม
  - 4.2 งานสนามฟุตบอลชายหาดและวอลเลย์บอลชายหาด จำนวน 1 สนาม พร้อมอัฒจันทร์และรั้วกั้นรอบสนาม
  - 4.3 งานสนามเปตอง จำนวน 6 สนาม พร้อมรั้วกั้นรอบสนาม
  - 4.4 งานสนามตะกร้อ จำนวน 4 สนาม พร้อมรั้วกั้นรอบสนาม
  - 4.5 งานสนามเทนนิส จำนวน 12 สนาม พร้อมอัฒจันทร์ และรั้วกั้นรอบสนาม
  - 4.6 งานระบบไฟฟ้าส่องสว่างสนามแข่งขันกลางแจ้ง
5. งานอาคารสาธารณูปโภค (ห้องน้ำ/ร้านค้า) 4 จุด
  - 5.1 งานโครงสร้างและสถาปัตยกรรม
  - 5.2 งานระบบไฟฟ้าสื่อสาร และระบบสุขาภิบาล
6. งานภูมิทัศน์
  - 6.1 งานปรับระดับพื้นที่
  - 6.2 งานพื้นที่ทางเดินระหว่างสนามแข่งขันเทนนิสกลางแจ้ง (คูแบบขยาย)
  - 6.3 งานท่อระบายน้ำ และบ่อพัก คสล. รอบพื้นที่ (คูแบบขยาย)
  - 6.4 งานวางระบายน้ำสนามแข่งขันกลางแจ้ง (คูแบบขยาย)
  - 6.5 งานถนนและเสาขีบริเวณจุด Drop-off
  - 6.6 งานเดินท่อและร้อยสายระบบไฟฟ้าส่องสว่างสำหรับพื้นที่ภูมิทัศน์
  - 6.7 งานขยายเขตและติดตั้งหม้อแปลงสำหรับระบบไฟฟ้า
  - 6.8 งานกั้นดินเฉพาะในส่วนกั้นสนามเทนนิส (คูแบบขยาย)
1. งานค่าใช้จ่ายพิเศษสำหรับงานก่อสร้าง
2. งานครุภัณฑ์เก้าอี้ภายในสนามกีฬาหลัก





สิ่งอำนวยความสะดวก

1. งานภูมิทัศน์ (พื้นที่สวน)
- 1.1 งานต้นไม้และวัสดุปลูก

ลานเอนกประสงค์  
(5,500.00 Sq.m.)

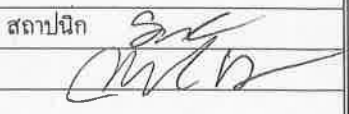
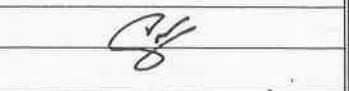
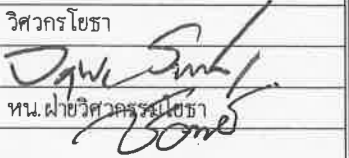
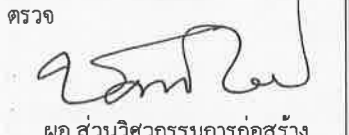

2. แบบก่อสร้างงานวิศวกรรมโครงสร้าง
  - 2.1 งานโครงสร้างรูปพรรณเหล็กขนาดและน้ำหนักตามแบบเป็นเหล็กหุ้มความจำเป็น ต้องปรับเปลี่ยน ขนาดของเหล็กรูปพรรณ ให้ผู้รับจ้างนำเสนอรูปแบบ พร้อมทั้งรายการคำนวณ เพื่อขออนุมัติต่อคณะกรรมการตรวจรับพัสดุ โดยถือประโยชน์ของราชการเป็นสำคัญ และไม่ถือเป็นการแก้ไขเปลี่ยนแปลงรูปแบบรายการและสัญญา
  - 2.2 งานทาสีกันสนิมและงานทาสีกันไฟให้ทาที่ผิวภายนอกของโครงสร้างเหล็กรูปพรรณทั้งหมด
  - 2.3 ในกรณีที่ดำเนินการก่อสร้างฐานรากแบบฐานเขียงคอกไม้ได้ ผู้รับจ้างสามารถดำเนินการก่อสร้างฐานรากแบบฐานเขียงคอกไม้ได้ ตามรายละเอียดโครงสร้างที่มีในสัญญา
  - 2.4 ก่อสร้างให้แล้วเสร็จให้เป็นไปตามแบบ ผู้รับจ้างต้องตรวจสอบรูปแบบก่อสร้างและปริมาณ ตามรายละเอียดราคากลางโดยหากมีส่วนหนึ่งส่วนใดไม่ตรงกัน ให้ใช้ส่วนใหญ่ที่เป็นประโยชน์แก่ทางราชการเป็นหลัก
3. แบบก่อสร้างงานสถาปัตยกรรม
  - 3.1 ให้ผู้รับจ้างดำเนินการตามแบบรายการประมาณการโดยให้ตรวจสอบและรวบรวมข้อมูลสิ่งก่อสร้างเดิม หากมีความจำเป็นที่ต้องปรับเปลี่ยน ให้ผู้รับจ้างนำเสนอรูปแบบ พร้อมทั้งรายการวัสดุและคุณสมบัติของวัสดุ เพื่อขออนุมัติต่อคณะกรรมการตรวจรับพัสดุ โดยถือประโยชน์ของราชการเป็นสำคัญ และไม่ถือเป็นการแก้ไขเปลี่ยนแปลงรูปแบบรายการและสัญญา
  - 3.2 งานลานกรีฑา ลู่วิ่ง อุปกรณ์กรีฑาติดสนามและงานสนามฟุตบอลให้ก่อสร้างตามมาตรฐานสนามแข่งขันกรีฑา ของสมาคมกรีฑาแห่งประเทศไทย งานสนามฟุตบอลให้ดำเนินการวางระบบระบายน้ำใต้สนามใหม่ พร้อมปลูกหญ้า พาสพาลิม ปริมาณงานตามรายการประมาณการ
  - 3.3 ในกรณีที่แบบขัดแย้ง หรือไม่มีรายละเอียดในรายการประกอบแบบ ให้ผู้รับจ้างดำเนินการนำเสนอ Shop Drawing เพื่อขออนุมัติต่อคณะกรรมการตรวจรับพัสดุ โดยถือประโยชน์ของราชการเป็นสำคัญ และไม่ถือเป็นการแก้ไข เปลี่ยนแปลงรูปแบบรายการและสัญญา

 สำนักช่าง ศาลาว่าการเมืองพัทยา	
โครงการก่อสร้างสนามกีฬาภาคตะวันออก ระยะที่ 4 เมืองพัทยา ตำบลหนองปรือ อำเภอบางละมุง จังหวัดชลบุรี	
สถานที่ปลูกสร้าง สนามกีฬาแห่งประเทศไทยภาคตะวันออก เมืองพัทยา ตำบลหนองปรือ อำเภอบางละมุง จ.ชลบุรี	
สำรวจ	
ผู้ช่วยช่างเขียนแบบ	
เขียนแบบ	
สถาปนิก 	
หน.ฝ่ายสถาปัตยกรรม	
วิศวกรไฟฟ้า 	
วิศวกรโยธา 	
ตรวจ 	
ผอ. ส่วนวิศวกรรมกรรมการก่อสร้าง	
ตรวจ 	
ผอ. สำนักช่าง	
ตรวจ 	
ปลัดเมืองพัทยา	
อนุมัติ 	
นายกเมืองพัทยา	
แบบแสดง	
รายการประกอบแบบ	
สถานที่ปลูกสร้าง	เมืองพัทยา
วันที่	24/11/2565
แบบเลขที่	42/2565

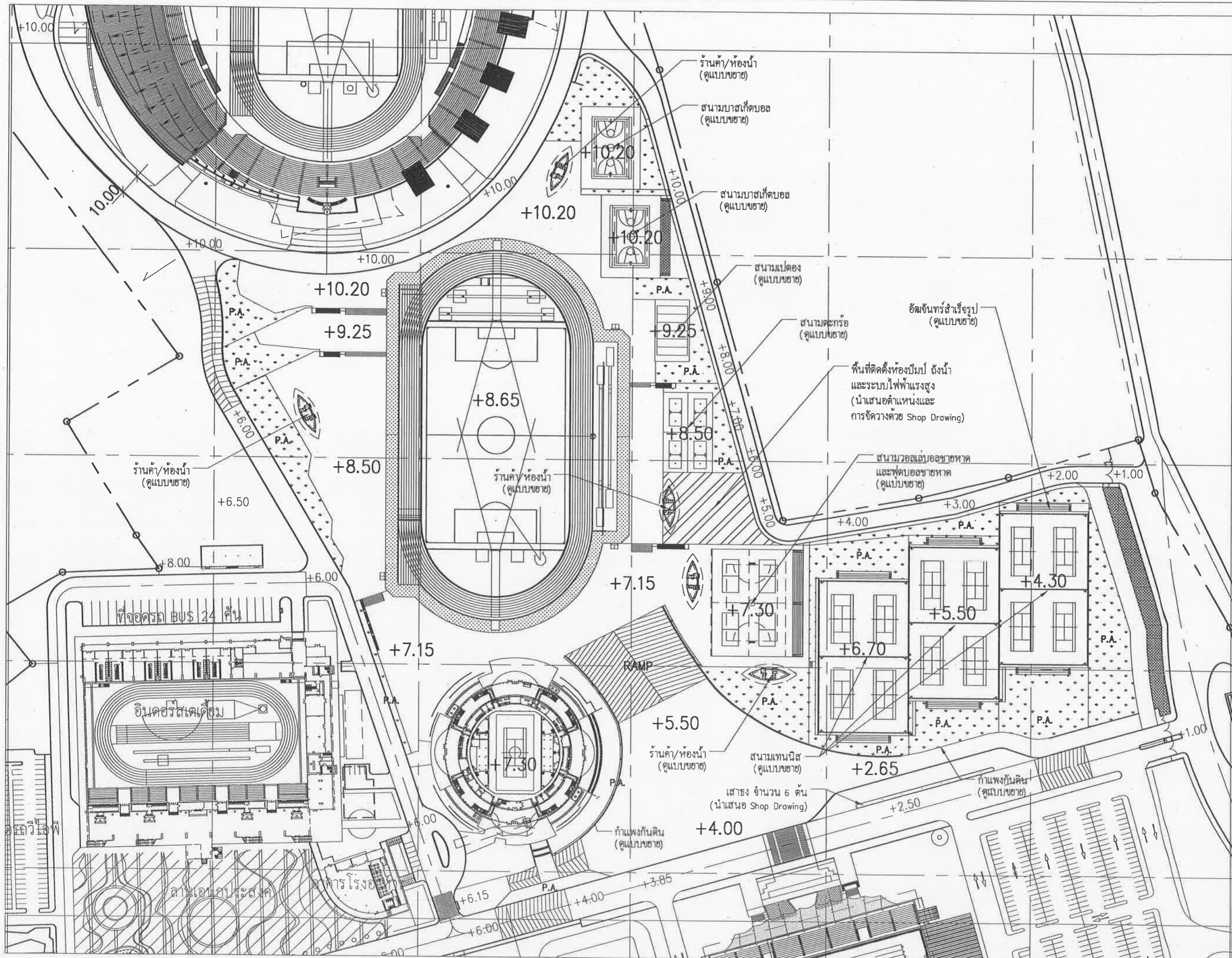

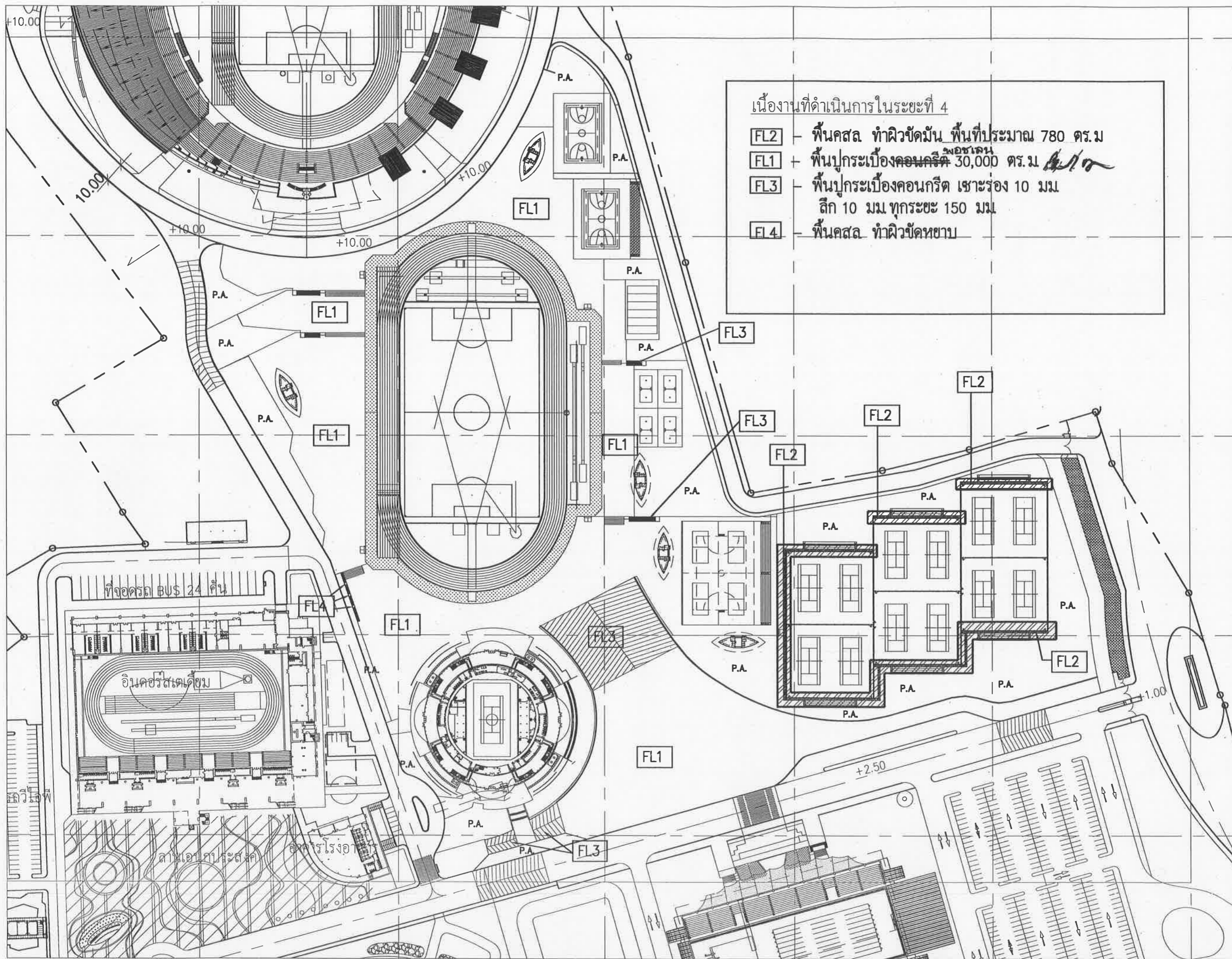

สำนักงาน ศาลาว่าการเมืองพัทยา	
<b>โครงการก่อสร้างมหาวิทยาลัยราชภัฏวชิรเวศน์ 4</b> <b>เมืองพัทยา ตำบลหนองปรือ</b> <b>อำเภอหนองปรือ จังหวัดชลบุรี</b>	
สถานที่ปลูกสร้าง มหาวิทยาลัยราชภัฏวชิรเวศน์ เมืองพัทยา ตำบลหนองปรือ อำเภอหนองปรือ จังหวัดชลบุรี	
สักราง	
ผู้ช่วยช่างเขียนแบบ	
เขียนแบบ	
สถาปนิก 	
หน.ฝ่ายสถาปัตยกรรม	
วิศวกรไฟฟ้า 	
วิศวกรโยธา 	
หน.ฝ่ายวิศวกรรมโยธา 	
ตรวจ 	
ผอ.ส่วนวิศวกรรมก่อสร้าง	
ตรวจ 	
ผอ.สำนักงาน	
ตรวจ 	
ปลัดเมืองพัทยา	
อนุมัติ 	
นายกเมืองพัทยา	
แบบแสดง ผังงานภูมิทัศน์	
สถานที่ปลูกสร้าง	เมืองพัทยา
วันที่ 24/11/2565	แผ่นที่ 
แบบเลขที่ 42/2565	

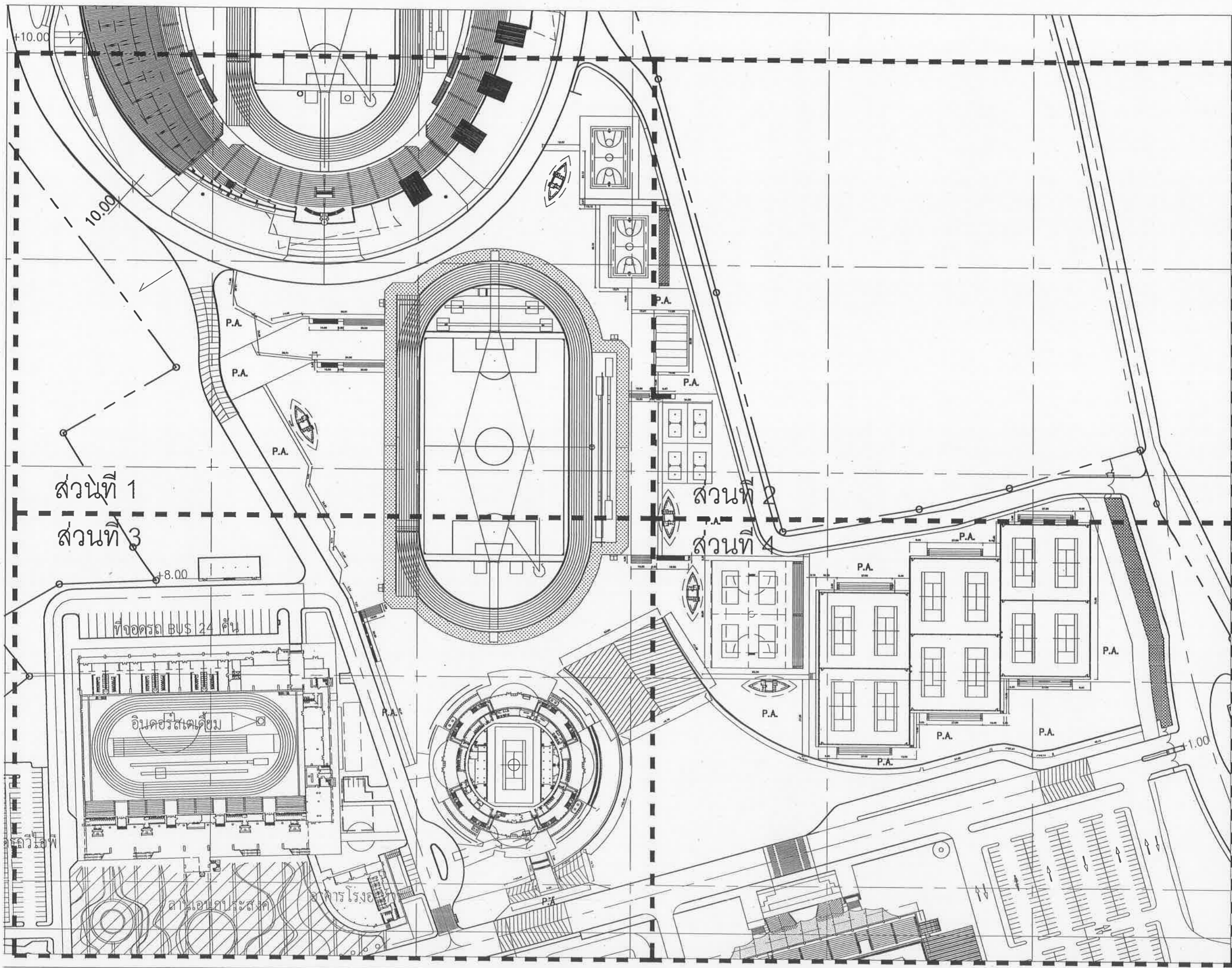

1. งานที่ดำเนินการในระยะที่ 4  
 FL2 - พื้นคสล. ทำผิวขัดมัน พื้นทีประมาณ 780 ตร.ม  
 FL1 - พื้นปูกระเบื้องคอนกรีต 30,000 ตร.ม *ผิวขัดมัน*  
 FL3 - พื้นปูกระเบื้องคอนกรีต เซาะร่อง 10 มม.  
 ลึก 10 มม. ทุกระยะ 150 มม.  
 FL4 - พื้นคสล. ทำผิวขัดหยาบ

	สำนักช่าง ศาลาว่าการเมืองพัทยา
โครงการพัฒนาศูนย์ราชการเมืองพัทยา ระยะที่ 4 เมืองพัทยา ตำบลหนองเต่า ตำบลบางเสร่ จังหวัดชลบุรี	
สถานที่ปลูกสร้าง ศูนย์ราชการเมืองพัทยา เมืองพัทยา ตำบลหนองเต่า จังหวัดชลบุรี	
สำรวจ	
ผู้ช่วยช่างเขียนแบบ	
เขียนแบบ	
สถาปนิก <i>Sue</i> <i>Chut</i>	
หน้าฝ่ายสถาปัตยกรรม	
วิศวกรไฟฟ้า	
<i>Ch</i>	
วิศวกรโยธา <i>Wong &amp; Sany</i> หน้าฝ่ายวิศวกรรมโยธา <i>Wong</i>	
ตรวจ <i>Wong</i> ผอ. ส่วนวิศวกรรมการก่อสร้าง	
ตรวจ <i>Wong</i> ผอ. สำนักช่าง	
ตรวจ <i>Wong</i> ปลัดเมืองพัทยา	
อนุมัติ <i>Wong</i> นายกเมืองพัทยา	
แบบแสดง ผังวัสดุ	
สถานที่ปลูกสร้าง	เมืองพัทยา
วันที่ 24/4/2567	แผ่นที่
แบบเลขที่ 42/2569A-CON-202-00	216



 สำนักงาน ศาลาว่าการเมืองพัทยา	
<b>โครงการก่อสร้างอาคารเรียนระดับมัธยมศึกษา ระดับที่ 4</b> <b>เมืองพัทยา ตำบลหนองปรือ</b> <b>อำเภอหนองปรือ จังหวัดชลบุรี</b>	
สถานที่ปลูกสร้าง อาคารเรียนระดับมัธยมศึกษา เมืองพัทยา ตำบลหนองปรือ อำเภอหนองปรือ จังหวัดชลบุรี	
สำรวจ	
ผู้ช่วยช่างเขียนแบบ	
เขียนแบบ	
สถาปนิก <i>[Signature]</i>	
หน้า ผ่ายสถาปัตยกรรม	
วิศวกรไฟฟ้า <i>[Signature]</i>	
วิศวกรโยธา <i>[Signature]</i>	
หน้า ผ่ายวิศวกรรมโยธา <i>[Signature]</i>	
ตรวจ <i>[Signature]</i> ผ. ส่วนวิศวกรรมการก่อสร้าง	
ตรวจ <i>[Signature]</i> ผ. สำนักช่าง	
ตรวจ <i>[Signature]</i> ปลัดเมืองพัทยา	
อนุมัติ <i>[Signature]</i> นายกเมืองพัทยา	
แบบแสดง ผังระยะ (ภาพรวม)	
สถานที่ปลูกสร้าง	เมืองพัทยา
วันที่ 24/4/2567	แผ่นที่ 
แบบเลขที่ 42/2565 LA-CON-203-00	

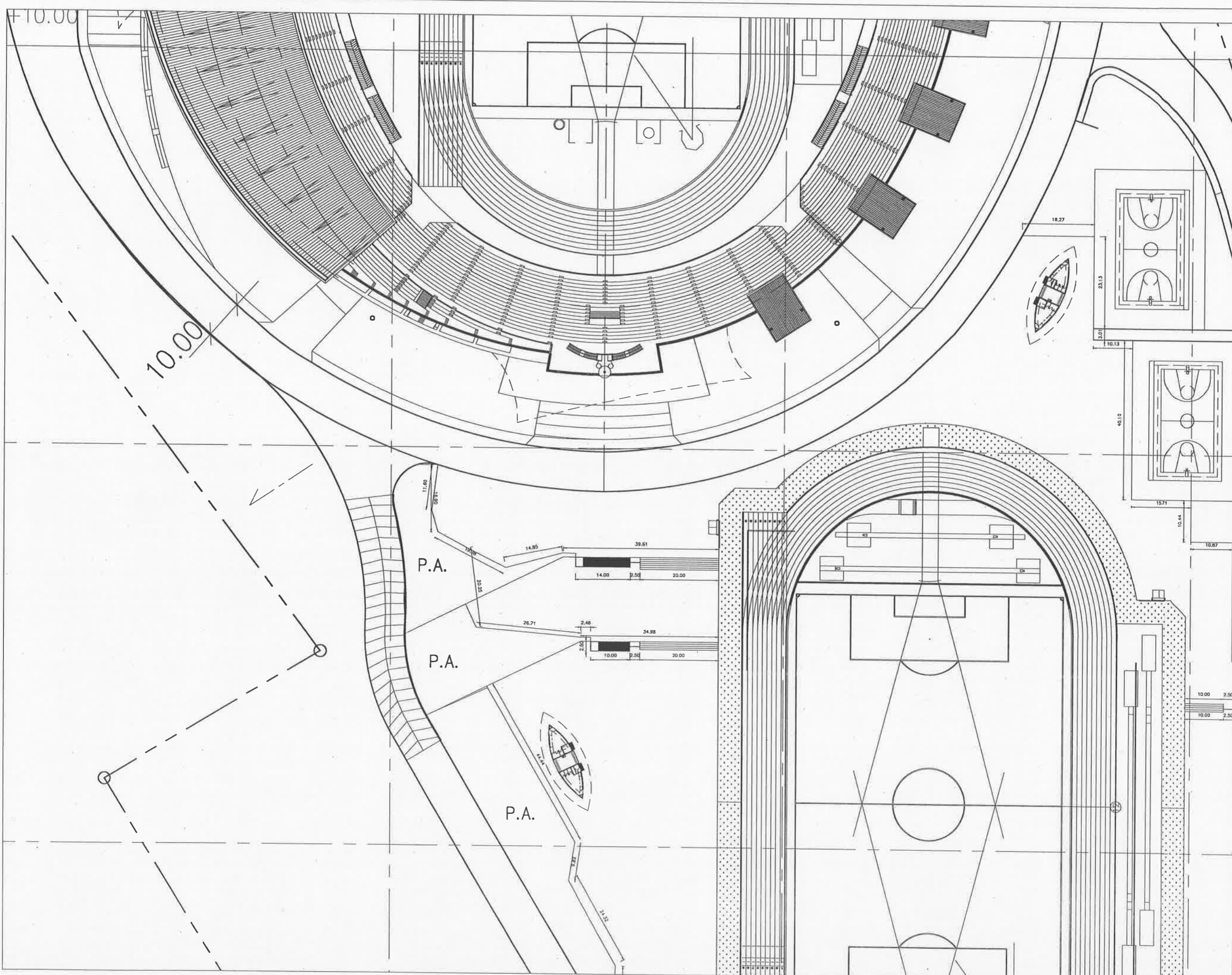

สำนักช่าง  
สถาปัตยกรรมเมืองพิทยา

โครงการก่อสร้างแผนกศึกษาศาสตร์วิทยา ระดับที่ 4  
เมืองพิทยา ตำบลหนองบัว  
อำเภอเมือง 47100

สถานที่ปลูกสร้าง  
ถนนกำแพงเพชรพหลโยธิน เมืองพิทยา  
ตำบลหนองบัว อำเภอเมือง 47100

สำรวจ

ผู้ช่วยช่างเขียนแบบ

เขียนแบบ

สถาปนิก  
*[Signature]*

หน้าฝ่ายสถาปัตยกรรม

วิศวกรไฟฟ้า

*[Signature]*

วิศวกรโยธา

*[Signature]*  
หน้าฝ่ายวิศวกรรมโยธา  
*[Signature]*

ตรวจ

*[Signature]*  
ผอ. ส่วนวิศวกรรมการก่อสร้าง

ตรวจ

*[Signature]*  
ผอ. สำนักช่าง

ตรวจ

*[Signature]*  
ปลัดเมืองพิทยา

อนุมัติ

*[Signature]*  
นายกเมืองพิทยา

แบบแสดง

ผังระยะ (ส่วนที่ 1)

สถานที่ปลูกสร้าง เมืองพิทยา

วันที่ 24/4/2567

แบบเลขที่ 42/2567A-CON-204-00



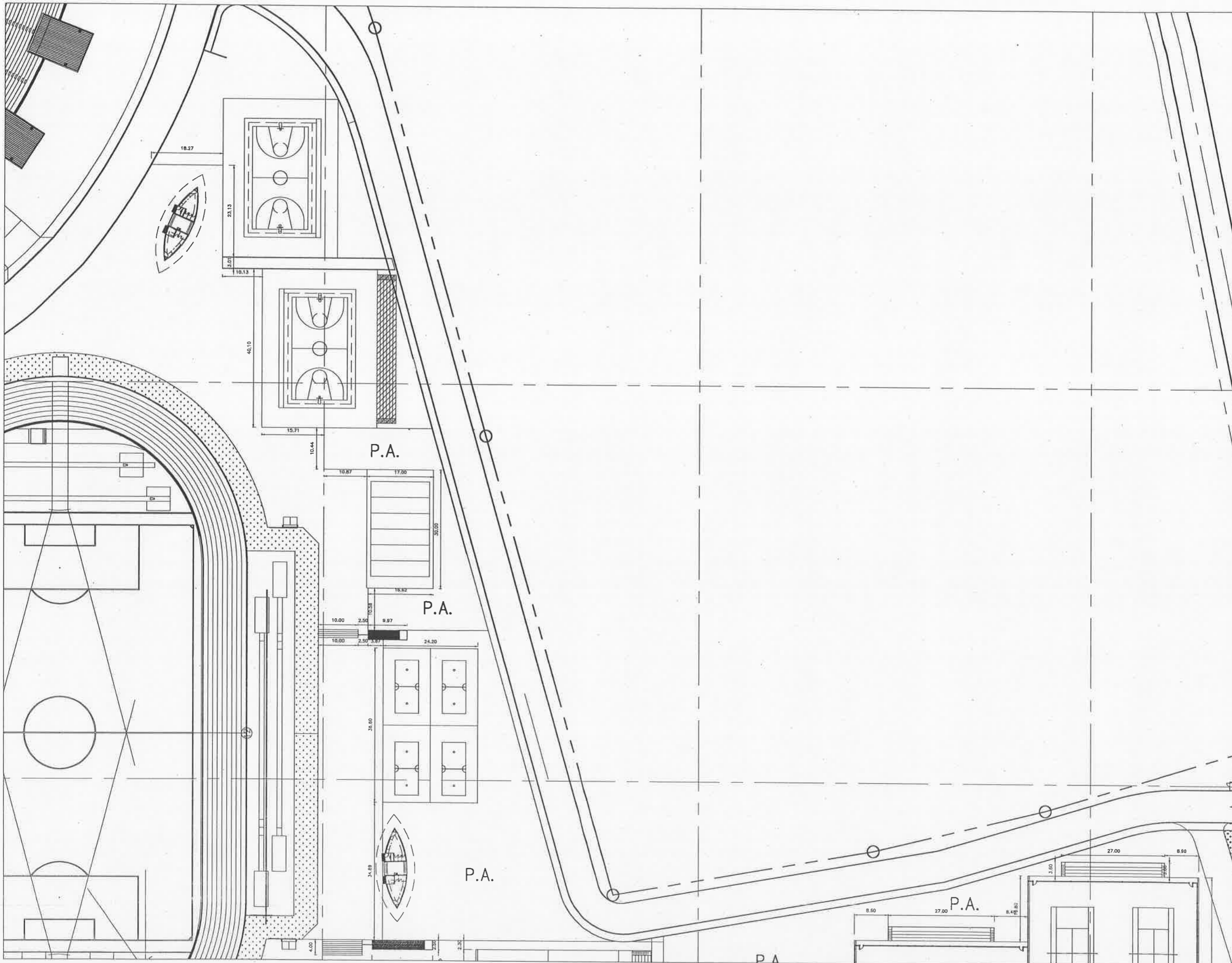

โครงการก่อสร้างสนามกีฬาเทศบาลนครพิทขยา ระยะที่ 4  
 เมืองพิทขยา ตำบลหนองหิน  
 อำเภอหนองม่วง จังหวัดพิทขยา

สถานที่ปลูกสร้าง  
 กรมการปกครองเทศบาลนครพิทขยา  
 หนองหิน อำเภอหนองม่วง จ.พิทขยา

สำรวจ

ผู้ช่วยช่างเขียนแบบ

เขียนแบบ

สถาปนิก

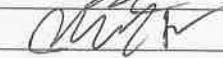

หน้าฝ่ายสถาปัตยกรรม

วิศวกรไฟฟ้า



วิศวกรโยธา

  
 หน้าฝ่ายวิศวกรรมโยธา

ตรวจ

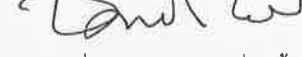
  
 ผอ. ส่วนวิศวกรรมการก่อสร้าง

ตรวจ

  
 ผอ. สำนักช่าง

ตรวจ

  
 ปลัดเมืองพิทขยา

อนุมัติ

  
 นายกเมืองพิทขยา

แบบแสดง

ผังระยะ (ส่วนที่ 2)

สถานที่ปลูกสร้าง เมืองพิทขยา





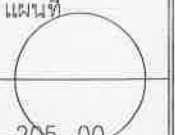

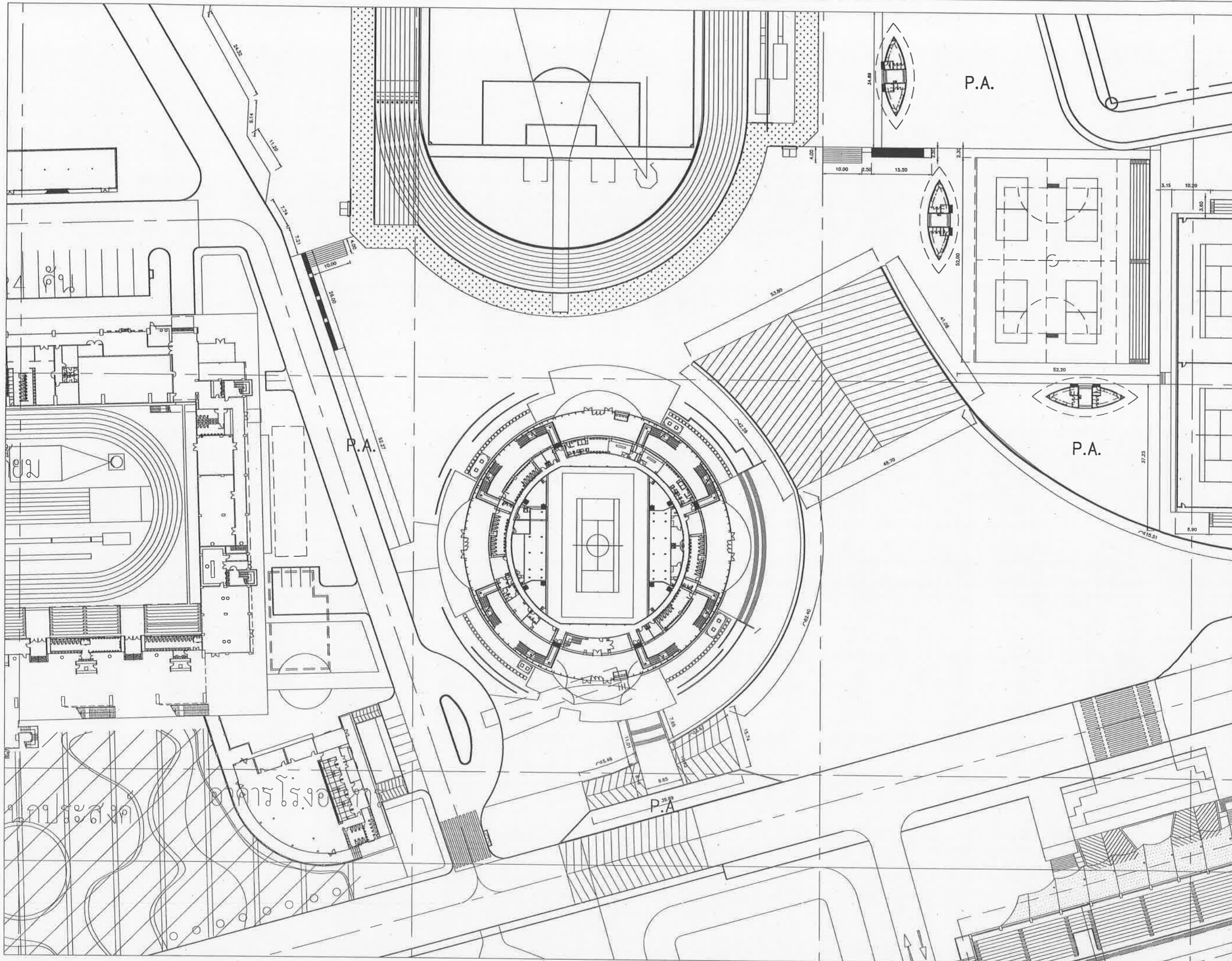

พื้นที่  
 24,447.02 ตร.ม.

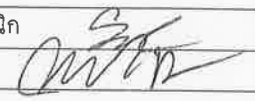
แบบเลขที่  
 42/2565A-CON-205-00







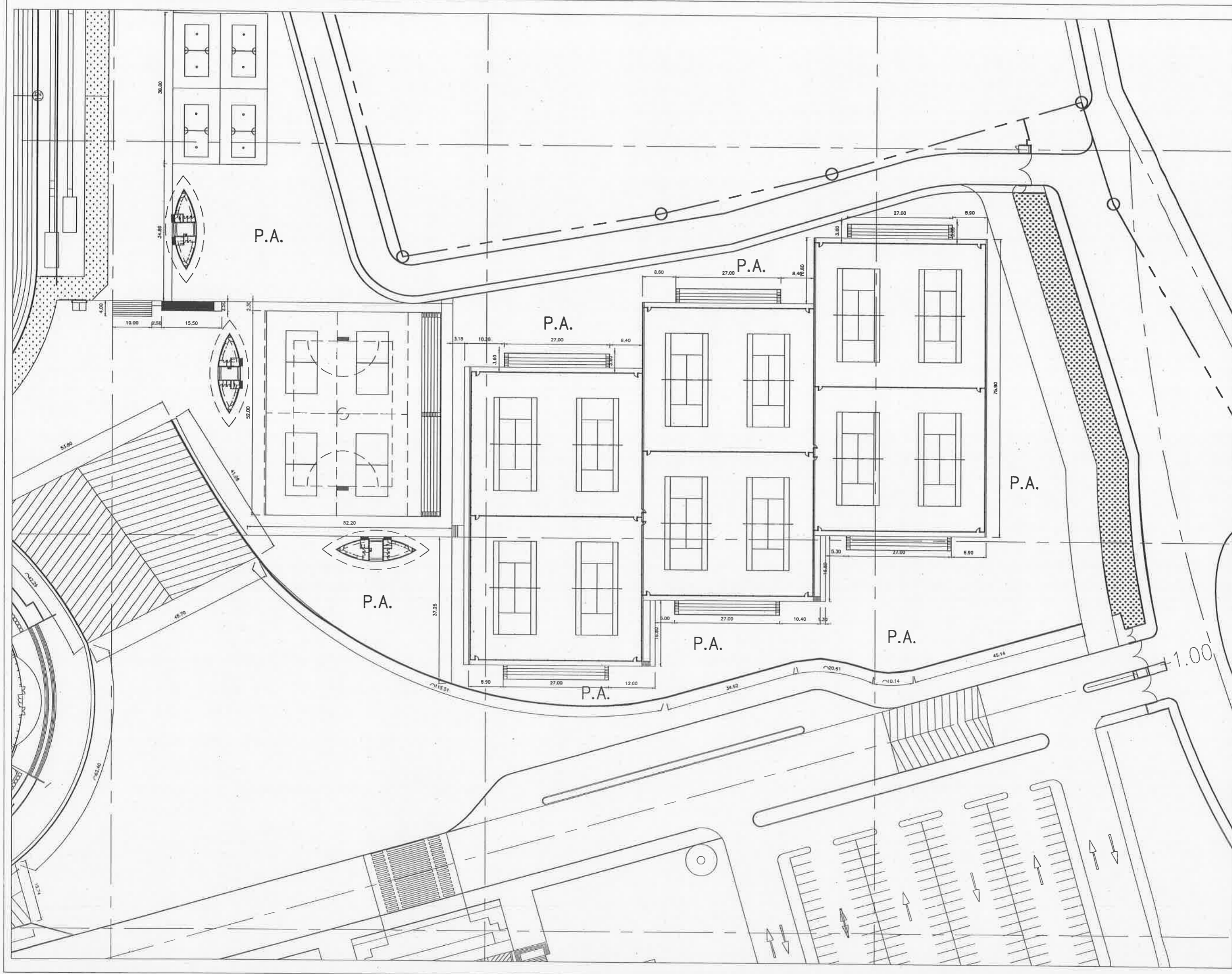

 สำนักช่าง ศาสตราจารย์เมืองพิทยา	
โครงการก่อสร้างสนามกีฬาขนาดมหึมา ระยะที่ 4 เมืองพิทยา ตำบลหนองเรือ อำเภอเมืองฯ จังหวัดขอนแก่น	
สถานที่ปลูกสร้าง สนามกีฬาขนาดมหึมา เมืองพิทยา ตำบลหนองเรือ อำเภอเมืองฯ จังหวัดขอนแก่น	
สักรวจ	
ผู้ช่วยช่างเขียนแบบ	
เขียนแบบ	
สถาปนิก 	
หน. ฝ่ายสถาปัตยกรรม	
วิศวกรไฟฟ้า 	
วิศวกรโยธา 	
หน. ฝ่ายวิศวกรรมโยธา 	
ตรวจ  ผอ. ส่วนวิศวกรรมการก่อสร้าง	
ตรวจ  ผอ. สำนักช่าง	
ตรวจ  ปลัดเมืองพิทยา	
อนุมัติ  นายกเมืองพิทยา	
แบบแสดง ผังระยะ (ส่วนที่ 3)	
สถานที่ปลูกสร้าง	เมืองพิทยา
วันที่ 24/4/2567	แผ่นที่ 
แบบเลขที่ 42/2565A-CON-206-00	





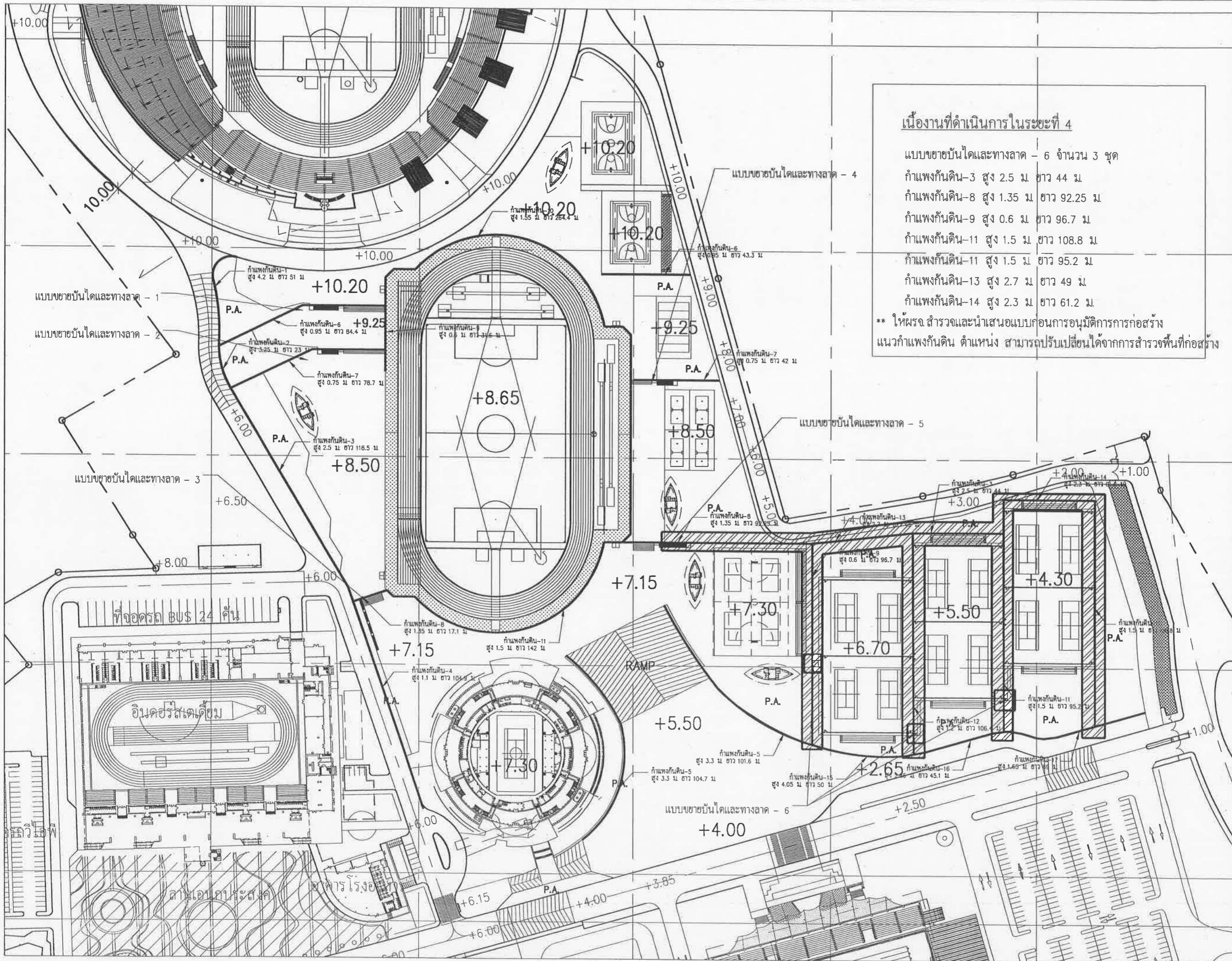





 สำนักงาน ศาลาว่าการเมืองพัทยา	
โครงการก่อสร้างถนนที่ท่าอากาศยานนอก ระยะที่ 4 เมืองพัทยา ตำบลหนองเต็ง อำเภอหนองหญ้าไซ จังหวัดสุพรรณบุรี	
สถานที่ปลูกสร้าง ถนนที่ท่าอากาศยานนอก เมืองพัทยา ตำบลหนองเต็ง อำเภอหนองหญ้าไซ	
สำรวจ	
ผู้ช่วยช่างเขียนแบบ	
เขียนแบบ	
สถาปนิก <i>[Signature]</i>	
หน.ฝ่ายสถาปัตยกรรม	
วิศวกรไฟฟ้า <i>[Signature]</i>	
วิศวกรโยธา <i>[Signature]</i>	
หน.ฝ่ายวิศวกรรมโยธา <i>[Signature]</i>	
ตรวจ <i>[Signature]</i> ผอ. ส่วนวิศวกรรมการก่อสร้าง	
ตรวจ <i>[Signature]</i> ผอ. สำนักงาน	
ตรวจ <i>[Signature]</i> ปลัดเมืองพัทยา	
อนุมัติ <i>[Signature]</i> นายกเมืองพัทยา	
แบบแสดง ผังระยะ (ส่วนที่ 4)	
สถานที่ปลูกสร้าง	เมืองพัทยา
วันที่ 24/4/2567	แผ่นที่ 
แบบเลขที่ 42/256ฉ.ลา-CON-207-00	

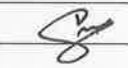
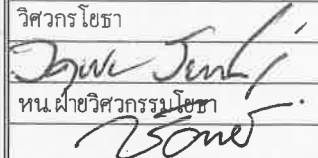

**เนื้องานที่ดำเนินการในระยะที่ 4**

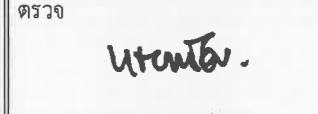
แบบขยับบันไดและทางลาด - 6 จำนวน 3 ชุด  
 กำแพงกันดิน-3 สูง 2.5 ม. ยาว 44 ม.  
 กำแพงกันดิน-8 สูง 1.35 ม. ยาว 92.25 ม.  
 กำแพงกันดิน-9 สูง 0.6 ม. ยาว 96.7 ม.  
 กำแพงกันดิน-11 สูง 1.5 ม. ยาว 108.8 ม.  
 กำแพงกันดิน-11 สูง 1.5 ม. ยาว 95.2 ม.  
 กำแพงกันดิน-13 สูง 2.7 ม. ยาว 49 ม.  
 กำแพงกันดิน-14 สูง 2.3 ม. ยาว 61.2 ม.

**\*\* ให้พรจ ตรวจสอบและนำเสนอแบบประกอบการอนุมัติการก่อสร้าง  
 แนวกำแพงกันดิน ตำแหน่ง สามารถปรับเปลี่ยนได้จากการสำรวจพื้นที่ก่อสร้าง**

 สำนักช่าง ศาลาว่าการเมืองพิทahaya	
<b>โครงการก่อสร้างสนามกีฬาภายในอาคาร ระยะที่ 4</b> <b>เมืองพิทahaya ตำบลหนองเม็ก อำเภอหนองเม็ก จังหวัดนครราชสีมา</b>	
สถานที่ปลูกสร้าง	มหาวิทยาลัยราชภัฏนครราชสีมา เมืองพิทahaya ตำบลหนองเม็ก อำเภอหนองเม็ก จังหวัดนครราชสีมา
สำรวจ	
ผู้ช่วยช่างเขียนแบบ	
เขียนแบบ	
สถาปนิก	
หน้าฝ่ายสถาปัตยกรรม	
วิศวกรไฟฟ้า	
วิศวกรโยธา	
หน้าฝ่ายวิศวกรรมโยธา	
ตรวจ	
หน้าฝ่ายวิศวกรรมโยธา	
ตรวจ	
หน้าฝ่ายวิศวกรรมโยธา	
ตรวจ	
หน้าฝ่ายวิศวกรรมโยธา	
อนุมัติ	
หน้าฝ่ายวิศวกรรมโยธา	
แบบแสดง	ตำแหน่งกำแพงกันดิน ตำแหน่งบันไดและทางลาด
สถานที่ปลูกสร้าง	เมืองพิทahaya
วันที่	24/4/2567
แผ่นที่	
แบบเลขที่	42/2565LA-CON-208-00

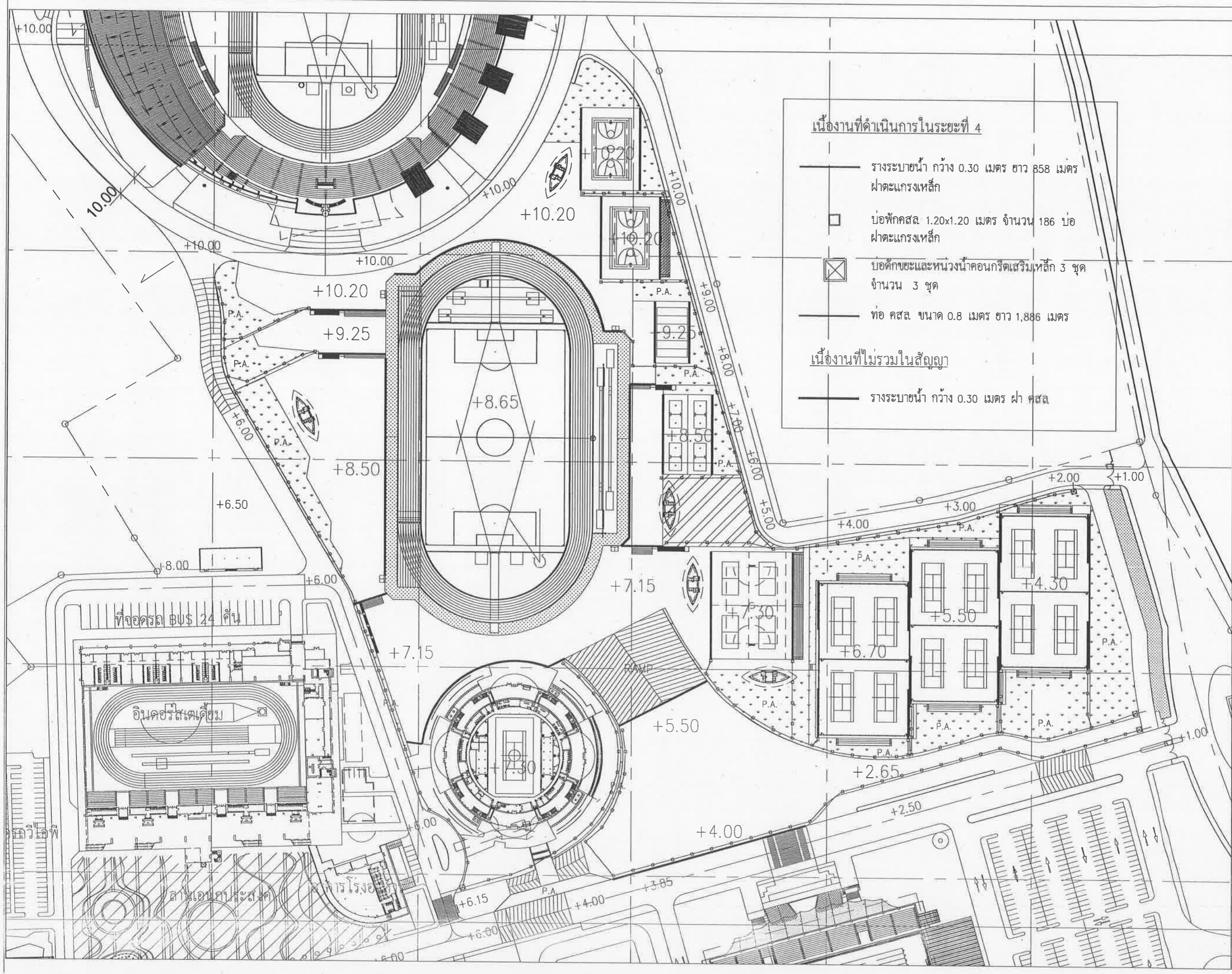

- เนื้องานที่ดำเนินการในระยะที่ 4**
- รางระบายน้ำ กว้าง 0.30 เมตร ยาว 858 เมตร ฝาดะแกรงเหล็ก
  - บ่อพักคสล. 1.20x1.20 เมตร จำนวน 186 บ่อ ฝาดะแกรงเหล็ก
  - ⊗ บ่อดักขยะและท่อน้ำคอนกรีตเสริมเหล็ก 3 ชุด จำนวน 3 ชุด
  - ท่อ คสล. ขนาด 0.8 เมตร ยาว 1,886 เมตร
- เนื้องานที่ไม่รวมในสัญญา**
- รางระบายน้ำ กว้าง 0.30 เมตร ฝาดะแกรงเหล็ก

โครงการก่อสร้างระบบระบายน้ำ ระยะที่ 4  
เมืองพัทยา ตำบลหนองปรือ  
ตำบลบางเสร่ จังหวัดชลบุรี

สถานที่ปลูกสร้าง  
ถนนวิภาวดีรังสิต กรุงเทพมหานคร  
ถนนหนองปรือ ๑.บางเสร่ จ.ชลบุรี

สำรวจ

ผู้ช่วยช่างเขียนแบบ

เขียนแบบ

สถาปนิก  
*[Signature]*

ทนายฝ่ายสถาปัตยกรรม

วิศวกรไฟฟ้า

*[Signature]*

วิศวกรโยธา

*[Signature]*  
ทนายฝ่ายวิศวกรรมโยธา  
*[Signature]*

ตรวจ

*[Signature]*  
ผ.ส่วนวิศวกรรมการก่อสร้าง

ตรวจ

*[Signature]*  
ผ.สำนักงาน

ตรวจ

*[Signature]*  
ปลัดเมืองพัทยา

อนุมัติ

*[Signature]*  
นายกเมืองพัทยา

แบบแสดง





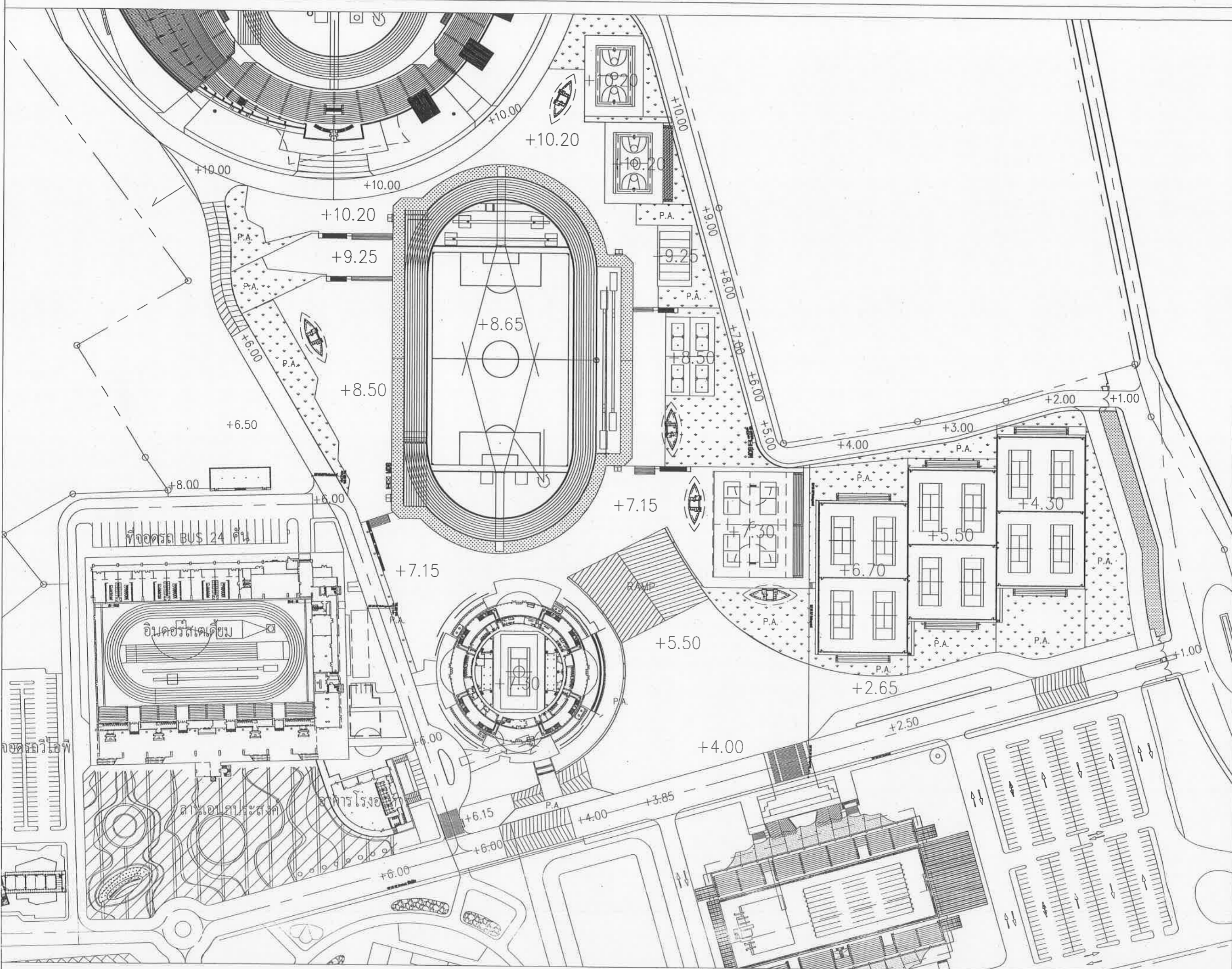

ผังระบบระบายน้ำ

สถานที่ปลูกสร้าง เมืองพัทยา

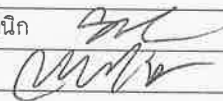
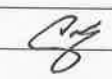
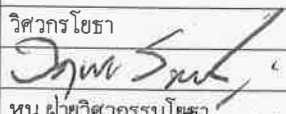
วันที่ 24/09/2567

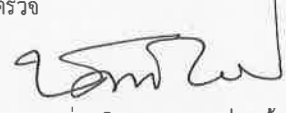
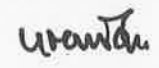
แบบเลขที่ 42/256๕A-CON-209-00



	
สำนักงาน ภาควิชาการผังเมืองวิทยา	
โครงการก่อสร้างคณาจารย์พักอาศัย ระยะที่ 4 เมืองกีฬา ตำบลหนองมะปราง อำเภอเมือง จังหวัดเชียงใหม่	
สถานที่ปลูกสร้าง ถนนพหลโยธิน ตำบลหนองมะปราง อำเภอเมือง จังหวัดเชียงใหม่	
สักรว  	
ผู้ช่วยขางเขียนแบบ  	
เขียนแบบ  	
สถาปนิก 	
หน ฝ่ายสถาปัตยกรรม  	
วิศวกรไฟฟ้า 	
วิศวกรโยธา 	
หน ฝ่ายวิศวกรรมโยธา 	
ตรวจจับ 	
ผอ. ส่วนวิศวกรรมการก่อสร้าง 	
ตรวจจับ 	
ผอ. สำนักงาน 	
ตรวจจับ 	
ปลัดเมืองพทยา 	
อนุมัติ 	
นายกเมืองพทยา 	
แบบแสดง 	
ผังการขยายเขตระบบไฟฟ้าแรงสูง 	
สถานที่ปลูกสร้าง เมืองพทยา 	
วันที่	แผ่นที่
24/4/2567	
แบบเลขที่	
42/2565A-CON-210-00	

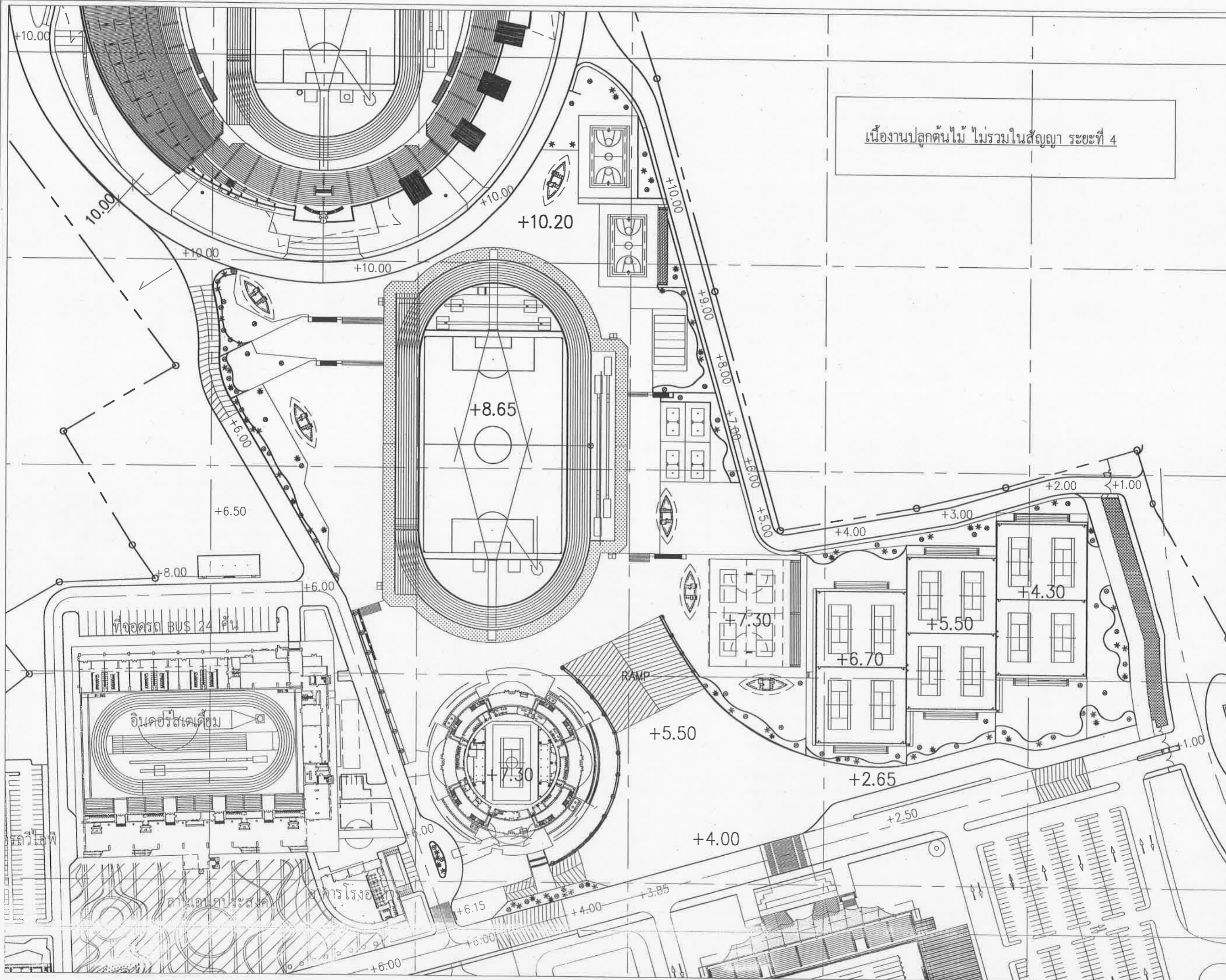

เนื้องานปลูกต้นไม้ ไม่รวมในสัญญา ระยะที่ 4



สำนักงาน  
สถาปัตยกรรมศาสตร์

โครงการก่อสร้างอาคารเรียนรวม อาคาร ระยะที่ 4  
เมืองพญา ตำบลหนองปรือ  
อำเภอเมือง 4 พญาบุรี

สถานที่ปลูกสร้าง  
ถนนวิภาวดีรังสิต กรุงเทพมหานคร 10150

สำรวจ

ผู้ช่วยช่างเขียนแบบ

เขียนแบบ

สถาปนิก  
*[Signature]*

หน.ฝ่ายสถาปัตยกรรม

วิศวกรไฟฟ้า  
*[Signature]*

วิศวกรโยธา  
*[Signature]*  
หน.ฝ่ายวิศวกรรมโยธา

ตรวจ  
*[Signature]*  
ผ.ส่วนวิศวกรรมการก่อสร้าง

ตรวจ  
*[Signature]*  
ผ.สำนักงาน

ตรวจ  
*[Signature]*  
ปลัดเมืองพญา

อนุมัติ  
*[Signature]*  
นายกเมืองพญา

แบบแสดง  
ผังไม้ยืนต้น

สถานที่ปลูกสร้าง เมืองพญา  
วันที่ 24/4/2567  
แบบเลขที่ 42/2569\_A-CON-301-00

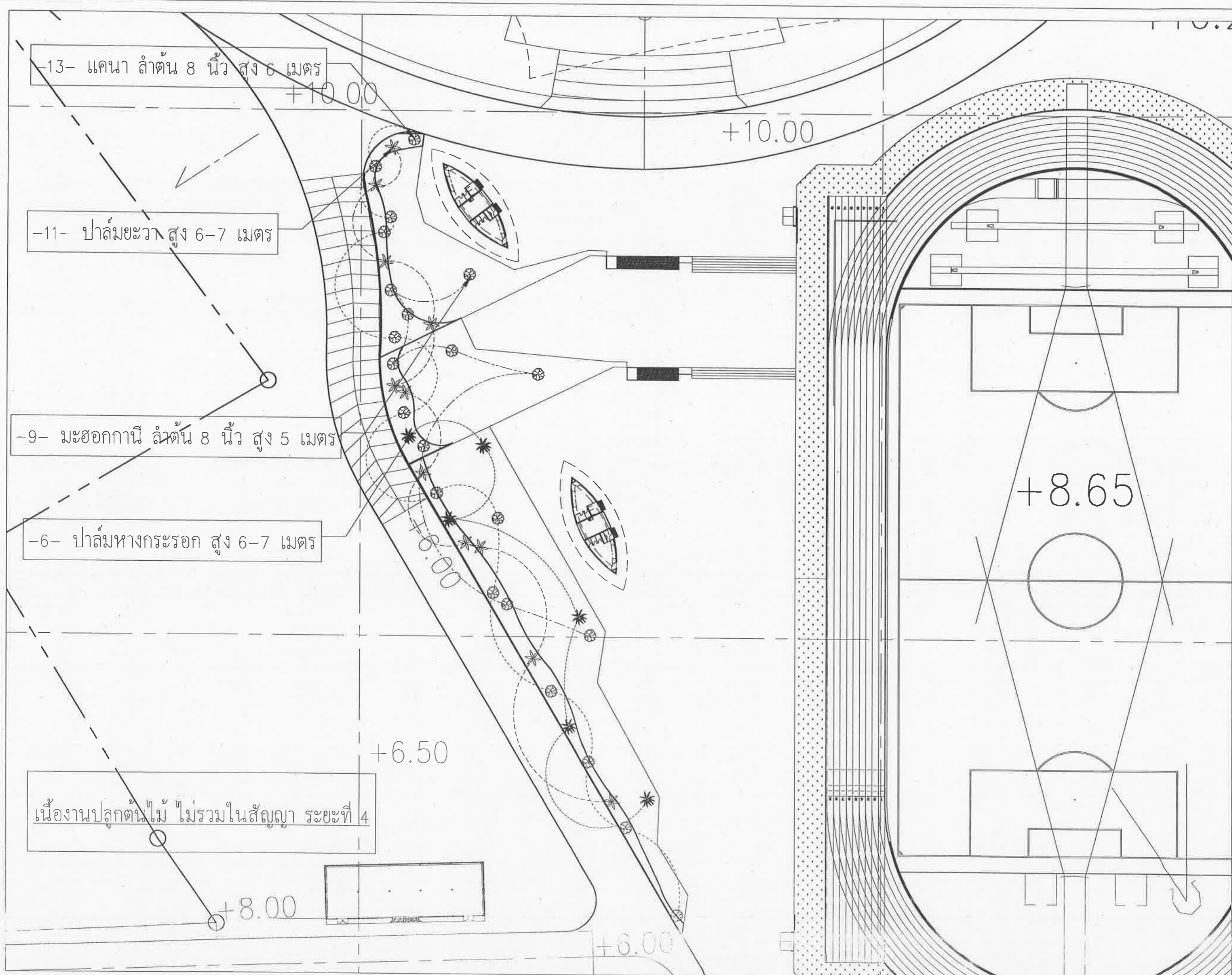

-13- แคนา ลำต้น 8 นิ้ว สูง 6 เมตร

-11- ปาล์มชะวา สูง 6-7 เมตร

-9- มะฮอกกานี ลำต้น 8 นิ้ว สูง 5 เมตร

-6- ปาล์มหางกระรอก สูง 6-7 เมตร

เนื่องจากปลูกต้นไม้ ไม่รวมในสัญญา ระยะที่ 4

		สำนักช่าง ศาลาว่าการเมืองพัทยา
โครงการก่อสร้างถนนศึกษาถนนรอบ ระยะที่ 4 เมืองพัทยา ส่วนถนนรอบ ส่วนถนนรอบ 4 กิโลเมตร		
สถานที่ปลูกสร้าง ถนนศึกษา ถนนรอบเมืองพัทยา ถนนรอบ 4 กิโลเมตร		
สํารวจ		
ผู้ช่วยช่างเขียนแบบ		
เขียนแบบ		
สถาปนิก 		
หน.ฝ่ายสถาปัตยกรรม		
วิศวกรไฟฟ้า 		
วิศวกรโยธา 		
หน.ฝ่ายวิศวกรรมโยธา 		
ตรวจ 		
ผอ. ส่วนวิศวกรรมการก่อสร้าง		
ตรวจ 		
ผอ. สำนักช่าง		
ตรวจ 		
ปลัดเมืองพัทยา		
อนุมัติ 		
นายกเมืองพัทยา		
แบบแสดง ผังไม้ยืนต้น (ส่วนที่ 1)		
สถานที่ปลูกสร้าง	เมืองพัทยา	
วันที่ 24/4/2556	แผ่นที่ 	
แบบเลขที่ 42/2555A-CON-302-00		

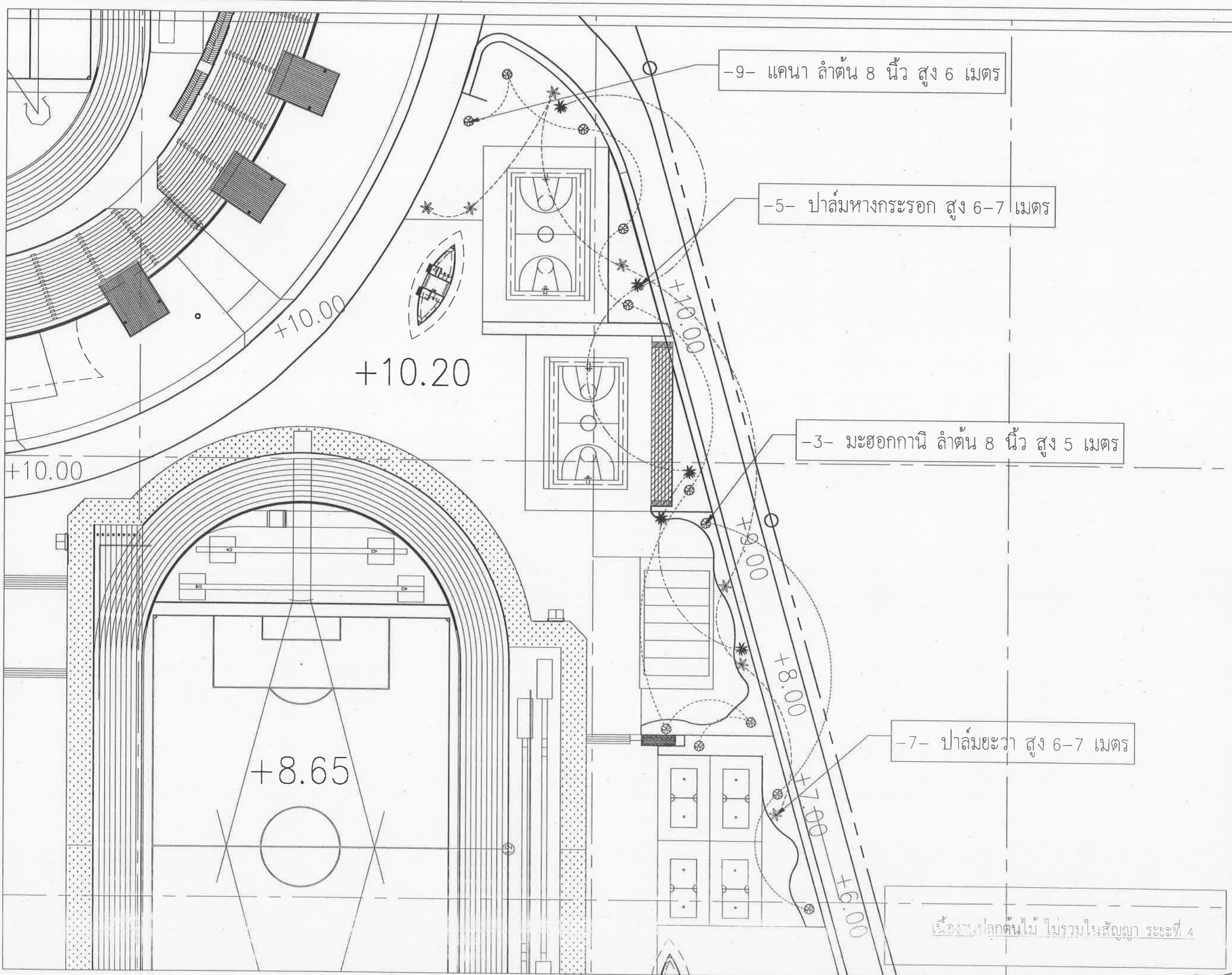

โครงการก่อสร้างศูนย์ศึกษาชุมชนนอก ระยะที่ 4  
เมืองพัทยา ตำบลหนองปรือ  
อำเภอหนองปรือ จังหวัดชลบุรี

สถานที่ปลูกสร้าง  
ตามผังบริเวณการศึกษา เมืองพัทยา  
ตำบลหนองปรือ อำเภอหนองปรือ จังหวัดชลบุรี

สำรวจ

ผู้ช่วยช่างเขียนแบบ

เขียนแบบ

สถาปนิก *[Signature]*

หน้าฝ่ายสถาปัตยกรรม

วิศวกรไฟฟ้า *[Signature]*

วิศวกรโยธา *[Signature]*  
หน้าฝ่ายวิศวกรรมโยธา *[Signature]*

ตรวจ *[Signature]*  
ผอ. ส่วนวิศวกรรมการก่อสร้าง

ตรวจ *[Signature]*  
ผอ. สำนักช่าง

ตรวจ *[Signature]*  
ปลัดเมืองพัทยา

อนุมัติ *[Signature]*  
นายกเมืองพัทยา

แบบแสดง  
ผังไม้ยืนต้น (ส่วนที่ 2)

สถานที่ปลูกสร้าง เมืองพัทยา

วันที่ 24/4/2567

แบบเลขที่ 42/2569-1A-CON-303-00



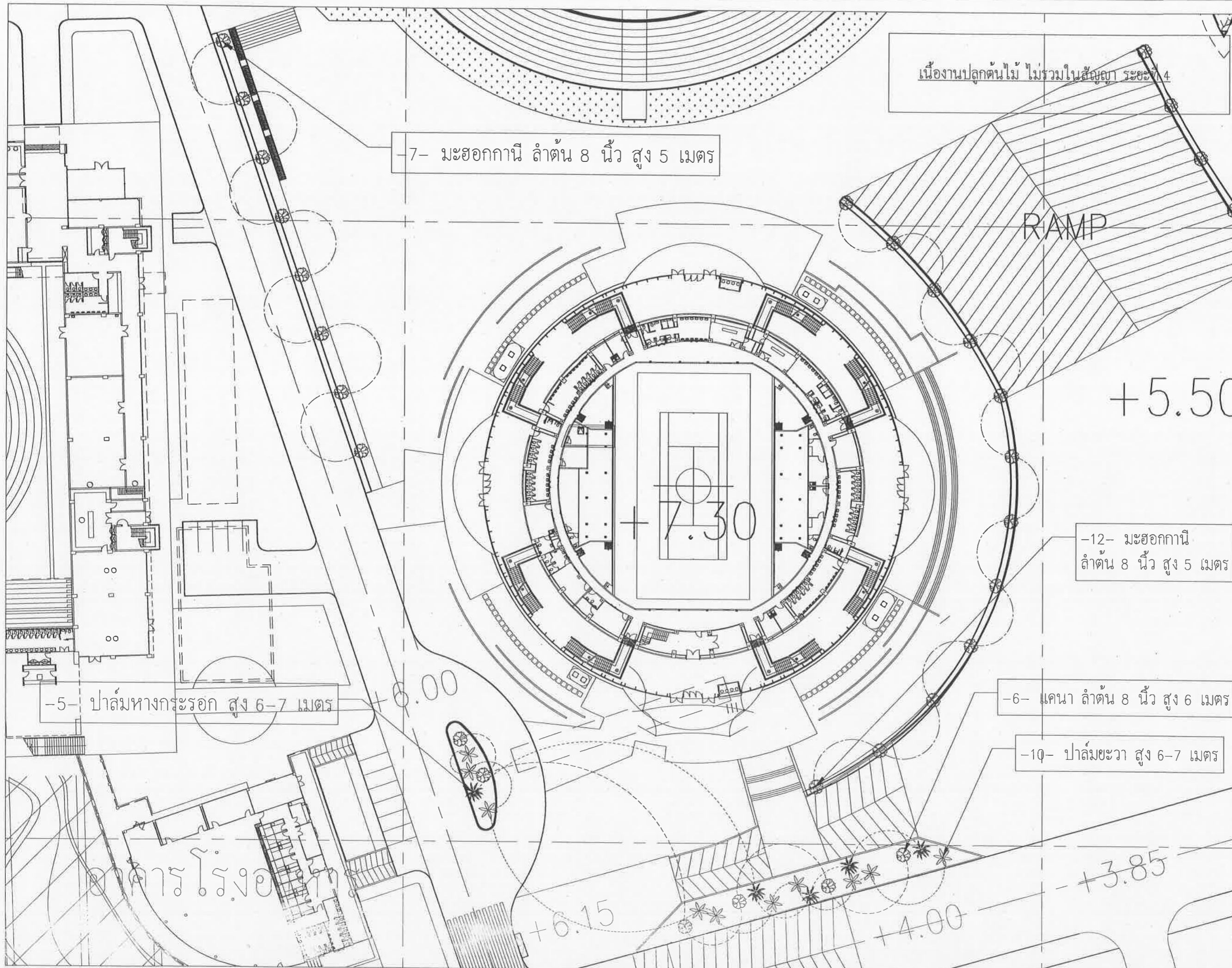

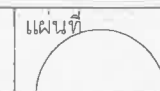
 สำนักงาน ศาลาว่าการเมืองพิทยา	
โครงการก่อสร้างอาคารเรียน อาคารประกอบ ระยะที่ 4 เมืองพิทยา ตำบลหนองปรือ อำเภอเมือง จังหวัดสุพรรณบุรี	
สถานที่ปลูกสร้าง อาคารเรียน อาคารประกอบ เมืองพิทยา ตำบลหนองปรือ อำเภอเมือง จังหวัดสุพรรณบุรี	
สำรวจ	
ผู้ช่วยช่างเขียนแบบ	
เขียนแบบ	
สถาปนิก <i>[Signature]</i>	
หน้าสถาปัตย์กรรม	
วิศวกรไฟฟ้า <i>[Signature]</i>	
วิศวกรโยธา <i>[Signature]</i> หน้าวิศวกรรมการโยธา <i>[Signature]</i>	
ตรวจ <i>[Signature]</i> ผอ. ส่วนวิศวกรรมก่อสร้าง	
ตรวจ <i>[Signature]</i> ผอ. สำนักงาน	
ตรวจ <i>[Signature]</i> ปลัดเมืองพิทยา	
อนุมัติ <i>[Signature]</i> นายกเมืองพิทยา	
แบบแสดง ผังไม้ขึ้นต้น (ส่วนที่ 3)	
สถานที่ปลูกสร้าง	เมืองพิทยา
วันที่	แผ่นที่
24/74/๒๕๖๕๖7	
แบบเลขที่	
42/2565LA-CON-304-00	

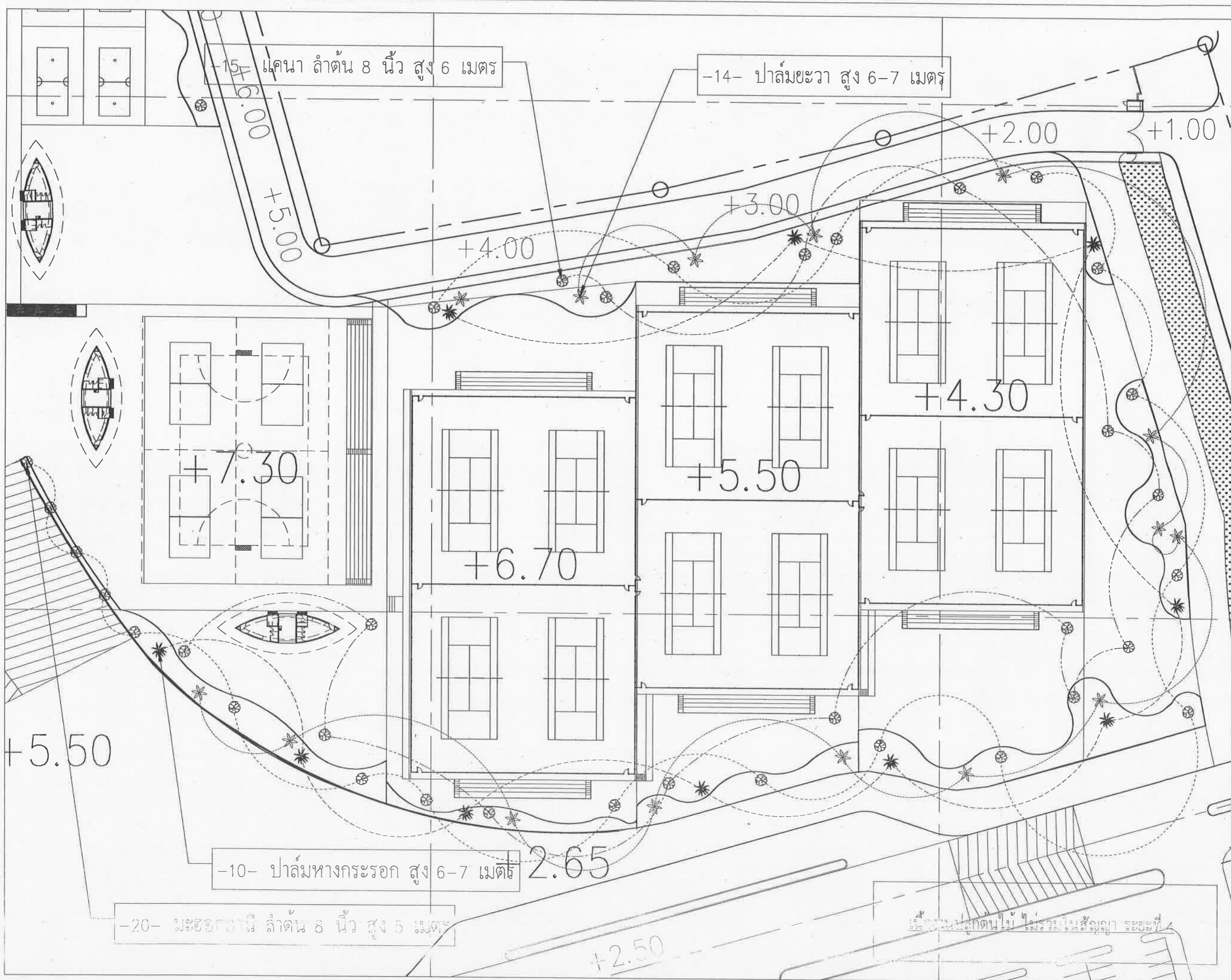

 สำนักช่าง ศาลาว่าการเมืองพิทยา	
โครงการก่อสร้างอาคารเรียน วิทยาลัย 4 เมืองพิทยา ตำบลหนองบัว อำเภอเมือง จังหวัดขอนแก่น	
สถานที่ปลูกสร้าง วิทยาลัยการศึกษานานาชาติ ตำบลเมือง อำเภอเมือง จังหวัดขอนแก่น	
สำรวจ	
ผู้ช่วยช่างเขียนแบบ	
เขียนแบบ	
สถาปนิก <i>Am</i>	
หน.ฝ่ายสถาปัตยกรรม	
วิศวกรไฟฟ้า <i>cy</i>	
วิศวกรโยธา <i>วิวัฒน์</i>	
หน.ฝ่ายวิศวกรรมโยธา <i>วิวัฒน์</i>	
ตรวจ <i>วิวัฒน์</i>	
ผอ. ส่วนวิศวกรรมก่อสร้าง	
ตรวจ <i>วิวัฒน์</i>	
ผอ. สำนักช่าง	
ตรวจ <i>วิวัฒน์</i>	
ปลัดเมืองพิทยา	
อนุมัติ <i>วิวัฒน์</i>	
นายกเมืองพิทยา	
แบบแสดง	
ผังไม้เอ็นต้น (ส่วนที่ 4)	
สถานที่ปลูกสร้าง	เมืองพิทยา
วันที่	แผ่นที่
24/7/2557	
แบบเลขที่	
42/2569A-CON-305-00	

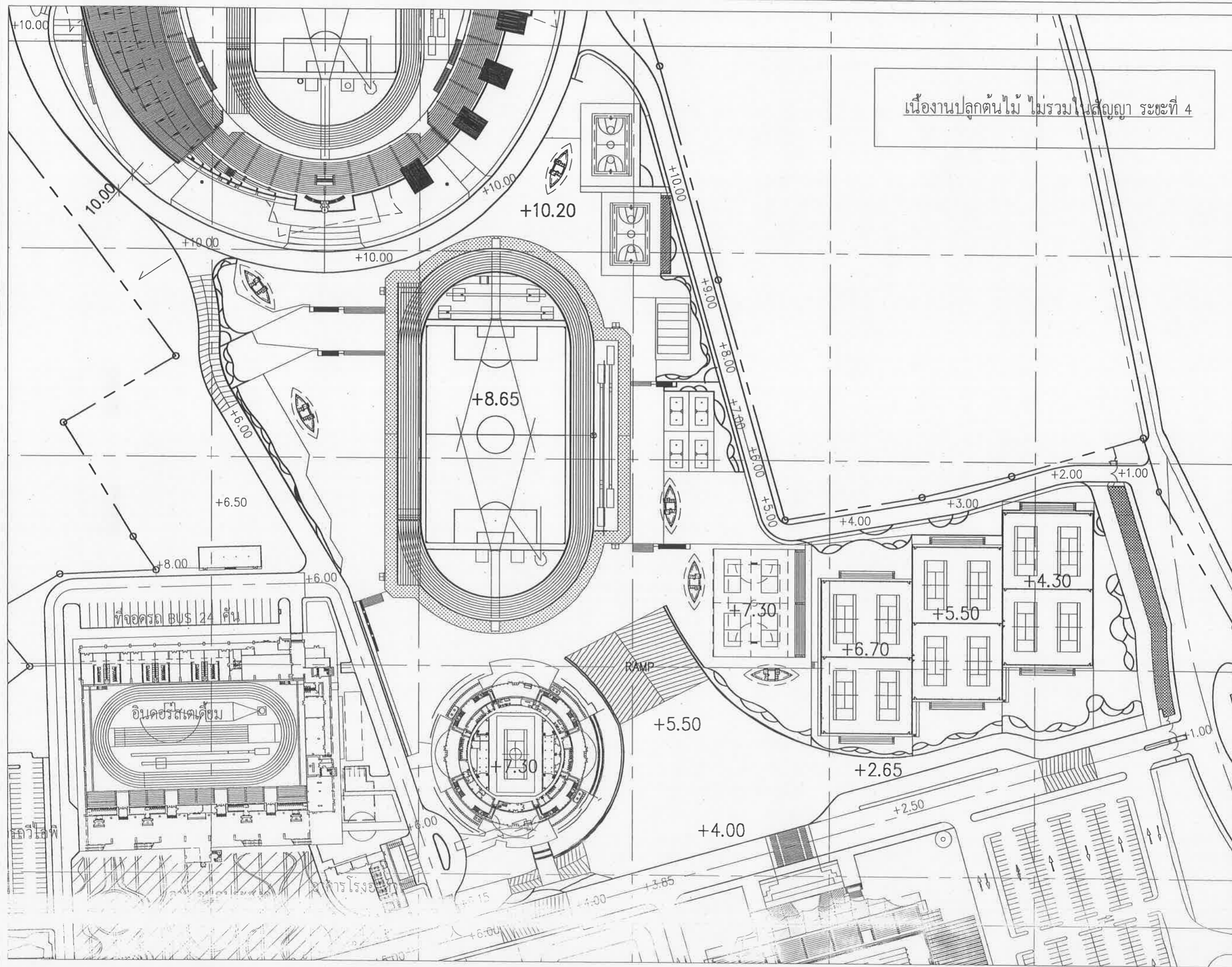

เนื้องานปลูกต้นไม้ ไม่รวมในสัญญา ระยะเวลา 4



โครงการก่อสร้างอาคารกีฬาและวัฒนธรรม ระดับที่ 4  
เมืองพัทยา ส่วนตอนของปี  
ส่วนงานถนน 4-พลาซ่า

สถานที่ปลูกสร้าง  
ถนนกีฬาและวัฒนธรรมระดับที่ 4 เมืองพัทยา  
ส่วนงานถนน 4-พลาซ่า

สำรวจ

ผู้ช่วยช่างเขียนแบบ

เขียนแบบ

สถาปนิก *[Signature]*

หน้า ผ่ายสถาปัตยกรรม

วิศวกรไฟฟ้า

*[Signature]*

วิศวกรโยธา

*[Signature]*  
หน้า ผ่ายวิศวกรโยธา  
*[Signature]*

ตรวจ

*[Signature]*  
ผอ. ส่วนวิศวกรรมก่อสร้าง

ตรวจ

*[Signature]*  
ผอ. สำนักงาน

ตรวจ

*[Signature]*  
ปลัดเมืองพัทยา

อนุมัติ

*[Signature]*  
นายกเมืองพัทยา

แบบแสดง







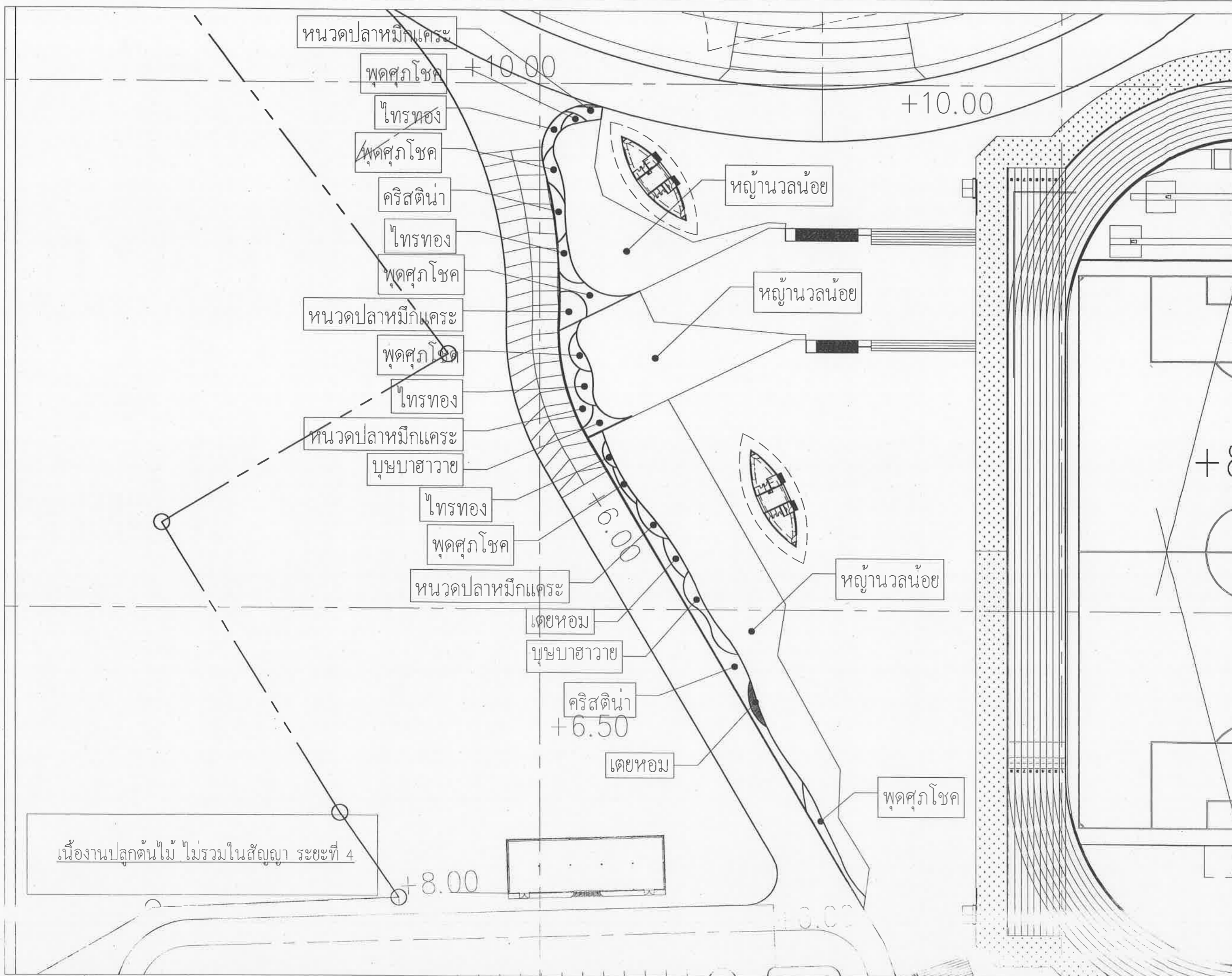

ผังไม้พุ่ม ไม้คลุมดิน (ภาพรวม)

สถานที่ปลูกสร้าง เมืองพัทยา

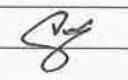
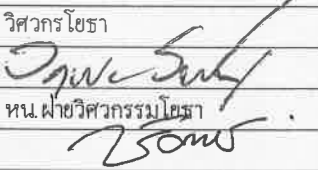



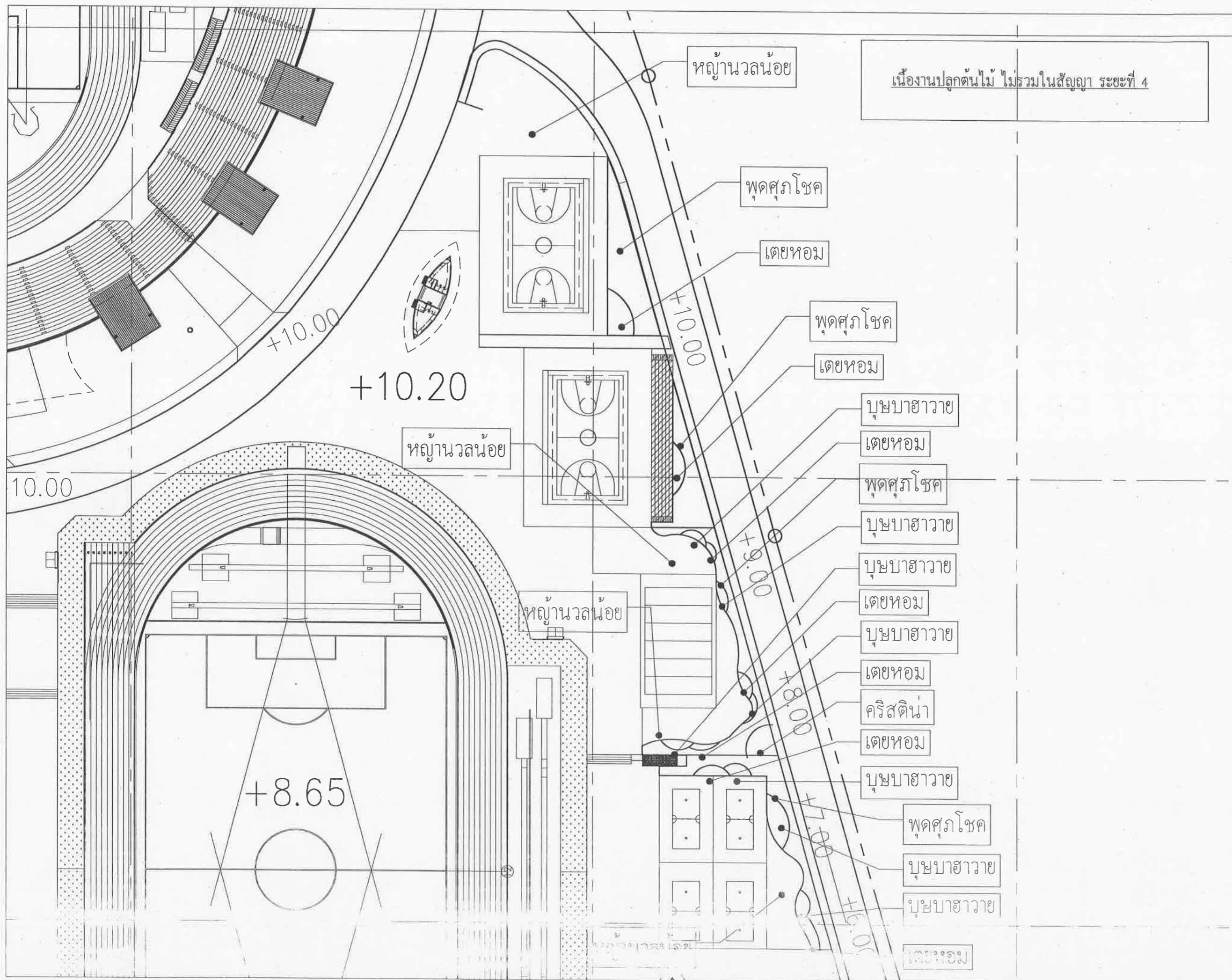

วันที่ 24/7/2567

หมายเลขที่ 42/2565 LA-CON-306-00

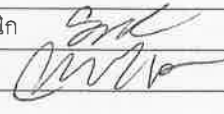

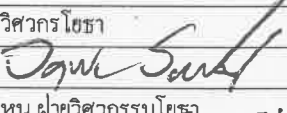
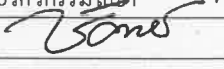
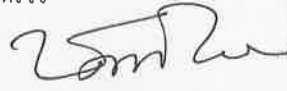
	สำนักงาน ศาลาว่าการเมืองพัทยา
	โครงการก่อสร้างอาคารเรียนชั้นอนุบาล ระยะที่ 4 เมืองพัทยา ตำบลหนองปรือ อำเภอศรีราชา จังหวัดชลบุรี
สถานที่ปลูกสร้าง อาคารเรียนชั้นอนุบาล เมืองพัทยา ตำบลหนองปรือ อำเภอศรีราชา จังหวัดชลบุรี	สักราง
ผู้ช่วยช่างเขียนแบบ	เขียนแบบ
สถาปนิก	
หน.ฝ่ายสถาปัตยกรรม	
วิศวกรไฟฟ้า	
วิศวกรโยธา	
วิศวกรโยธา หน.ฝ่ายวิศวกรรมโยธา	
ตรวจ	
ผอ. ส่วนวิศวกรรมอาคารก่อสร้าง	
ตรวจ	
ผอ. สำนักงาน	
ตรวจ	
ปลัดเมืองพัทยา	
อนุมัติ	
นายกเมืองพัทยา	
แบบแสดง	
ผังไม้พิมพ์ ไม้คลุมดิน (ส่วนที่ 1)	
สถานที่ปลูกสร้าง	เมืองพัทยา
244/05385-7	
แบบเลขที่ 42/2565A-CON-307-00	

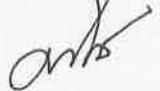

	สำนักงาน ศาลาว่าการเมืองพิทยะ
	โครงการก่อสร้างสนามกีฬาเทศบาลนครพิทยะ ระยะที่ 4 เมืองพิทยะ ตำบลหนองบัว อำเภอเมืองพิทยะ จังหวัดนครพิทยะ
สถานที่ปลูกสร้าง สนามกีฬาเทศบาลนครพิทยะ เมืองพิทยะ ตำบลหนองบัว อำเภอเมืองพิทยะ	สํารวจ
ผู้ช่วยช่างเขียนแบบ	เขียนแบบ
สถาปนิก	
หน.ฝ่ายสถาปัตยกรรม	
วิศวกรไฟฟ้า	
วิศวกรโยธา	
หน.ฝ่ายวิศวกรรมโยธา	
ตรวจ	
ผอ. ส่วนวิศวกรรมการก่อสร้าง	
ตรวจ	
ผอ.สำนักงาน	
ตรวจ	
ปลัดเมืองพิทยะ	
อนุมัติ	
นายกเมืองพิทยะ	
แบบแสดง	
ฝังไม้พุ่ม ไม้คลุมดิน (ส่วนที่ 2)	
สถานที่ปลูกสร้าง เมืองพิทยะ	
24/10/2567	
42/256EA-CON-308-00	

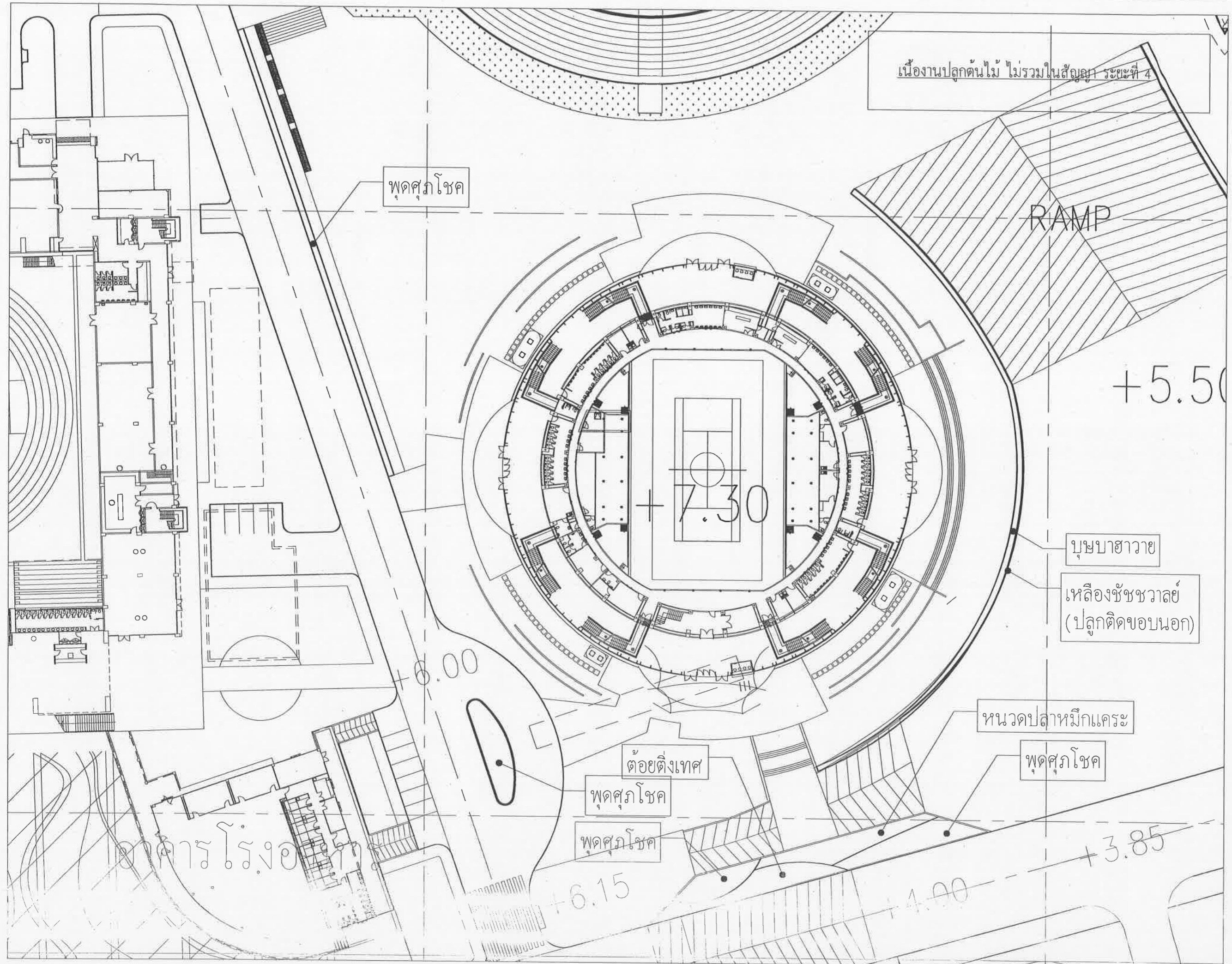

โครงการก่อสร้างสนามกีฬาเทศบาลนครพัทยา ระยะที่ 4  
เมืองพัทยา ตำบลหนองปรือ  
อำเภอบางละมุง จังหวัดชลบุรี

สถานที่ปลูกสร้าง  
กรมการช่างบริหารเทศบาลนครพัทยา เมืองพัทยา  
ตำบลหนองปรือ อำเภอบางละมุง จ.ชลบุรี

สำรวจ

ผู้ช่วยช่างเขียนแบบ

เขียนแบบ

สถาปนิก *[Signature]*

หน.ฝ่ายสถาปัตยกรรม

วิศวกรไฟฟ้า

*[Signature]*

วิศวกรโยธา

*[Signature]*  
หน.ฝ่ายวิศวกรรมโยธา

ตรวจ

*[Signature]*  
ผ.ส่วนวิศวกรรมกรรมการก่อสร้าง

ตรวจ

*[Signature]*  
ผ.สำนักช่าง

ตรวจ

*[Signature]*  
ปลัดเมืองพัทยา

อนุมัติ

*[Signature]*  
นายกเมืองพัทยา

แบบแสดง

ผังไม้พุ่ม ไม้คลุมดิน (ส่วนที่ 3)

สถานที่ปลูกสร้าง เมืองพัทยา

วันที่ 24/10/2567

แบบเลขที่ 42/2565 LA-COM-309-00

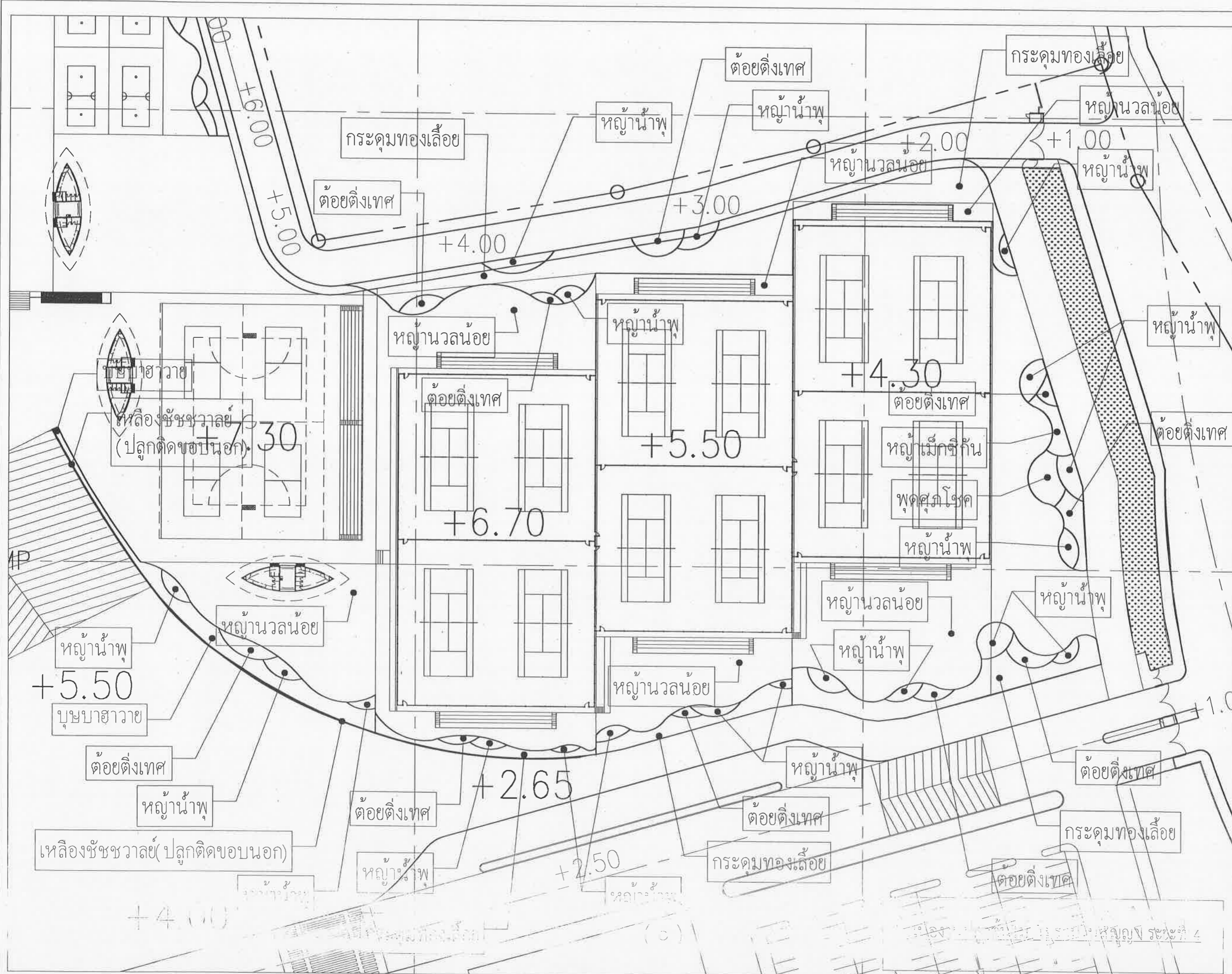

	สำนักงาน ศาลาว่าการเมืองพัทยา
โครงการพัฒนาศูนย์บริการชุมชน ระยะที่ 4 เมืองพัทยา ตำบลหนองปรือ อำเภอชะอำ จังหวัดเพชรบุรี	
สถานที่ปลูกสร้าง สนามกีฬาเทศบาลเมืองพัทยา อำเภอชะอำ จังหวัดเพชรบุรี	
สำรวจ	
ผู้ช่วยช่างเขียนแบบ	
เขียนแบบ	
สถาปนิก <i>[Signature]</i>	
หน้าสถาปัตยกรรม	
วิศวกรไฟฟ้า <i>[Signature]</i>	
วิศวกรโยธา <i>[Signature]</i>	
หน้าวิศวกรโยธา <i>[Signature]</i>	
ตรวจ <i>[Signature]</i>	
ผอ. ส่วนวิศวกรรมอาคารก่อสร้าง	
ตรวจ <i>[Signature]</i>	
ผอ. สำนักงาน	
ตรวจ <i>[Signature]</i>	
ปลัดเมืองพัทยา	
อนุมัติ <i>[Signature]</i>	
นายกเมืองพัทยา	
แบบแสดง	
ผังไม้พิมพ์ ไม้คลุมดิน (ส่วนที่ 4)	
สถานที่ปลูกสร้าง เมืองพัทยา	

รายการไม้ยืนต้น					
ลำดับ	รายการ	ความสูง (เมตร)	ลำต้น (นิ้ว)	จำนวน	หน่วย
1	แคนา	6.00	8.00	43.00	ต้น
2	ปาล์มชะวา	6.00	-	42.00	ต้น
3	มะฮอกกานี	5.00	8.00	51.00	ต้น
4	ปาล์มหางกระรอก	6.00	-	26.00	ต้น

รายการไม้พุ่ม ไม้คลุมดิน							
ลำดับ	รายการ	ความสูง (เมตร)	ทรงพุ่ม (เมตร)	ระยะปลูก (เมตร)	พื้นที่ (ตร.ม.)	จำนวน	หน่วย
1	หนวดปลาหมึกแคระ	0.40	0.25	0.25	165.00	2,640.00	ต้น
2	พุดศุภโชค	0.30	0.30	0.30	1,063.50	11,817.00	ต้น
3	ไทรทอง	0.30	0.30	0.30	63.70	708.00	ต้น
4	คริสติน่า	0.80	0.30	0.30	219.90	2,444.00	ต้น
5	บุษบาฮาวาย	0.30	0.15	0.20	548.40	13,710.00	ต้น
6	เดยหอม	0.40	0.20	0.25	125.00	2,000.00	ต้น
7	ต้อยติ่งเทศ	0.40	0.20	0.25	416.00	6,656.00	ต้น
8	เหลืองชัชวาลย์	0.30	0.20	0.20	76.00	1,900.00	ต้น
9	หญ้าน้ำพุ	0.40	0.20	0.25	430.00	6,880.00	ต้น
10	กระดุมทองเลื้อย	0.10	0.10	0.15	1,266.00	56,267.00	ต้น
11	หญ้าเม็กชิกัน	0.40	0.20	0.25	47.00	752.00	ต้น
12	หญ้านวลน้อย	-	-	-	8,333.00	8,333.00	ตร.ม.

รายการวัสดุปลูก				
ลำดับ	รายการ	จำนวน	หน่วย	หมายเหตุ
1	ดินผสม	3,987.90	ลบ.ม.	ดินผสมลึก 30 ซม. สำหรับไม้พุ่ม และ 1 ลบ.ม./ต้น สำหรับไม้ยืนต้น
2	ทรายหยาบรองปูหญ้า	416.50	ลบ.ม.	หนา 5 ซม. สำหรับปูหญ้า
3	ปุ๋ยหมัก	16,500.00	กก.	สำหรับปูหญ้า 2 กก. / พื้นที่ 1 ตร.ม.
4	ต้นไม้ยืนต้น	1.00	ชุด	1 ชุด / ไม้ยืนต้น



สำนักงาน  
ศาลาว่าการเมืองพัยทยา

โครงการสร้างสวนสาธารณะบริเวณ 4  
เมืองพัยทยา ตำบลหนองบัว  
อำเภอเมืองพัยทยา จังหวัดพัยทยา

สถานที่ปลูกสร้าง  
สวนสาธารณะบริเวณ 4 เมืองพัยทยา  
ตำบลหนองบัว อำเภอเมืองพัยทยา

สำรวจ

ผู้ช่วยช่างเขียนแบบ

เขียนแบบ

สถาปนิก

หน้าฝ่ายสถาปัตยกรรม

วิศวกรไฟฟ้า

วิศวกรโยธา

หน้าฝ่ายวิศวกรรมโยธา

ตรวจ

หน้าฝ่ายวิศวกรรมการก่อสร้าง

ตรวจ

อนุมัติ

แบบแสดง

รายการไม้ยืนต้น รายการไม้พุ่ม ไม้คลุมดิน  
และรายการวัสดุปลูก

สถานที่ปลูกสร้าง เมืองพัยทยา

เลขที่ 42/2565 LA-CON-311-00

หน้างานปลูกต้นไม้ ไม่รวมในสัญญา ระยะที่ 4



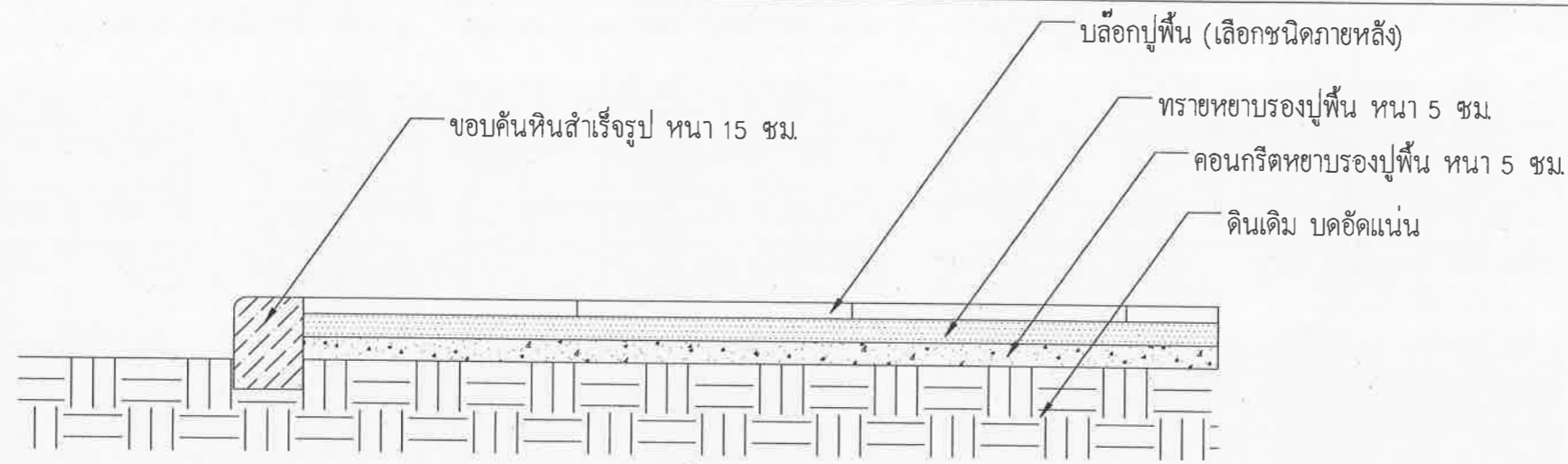

**รูปตัดพื้น FL-1**

หมายเหตุ : ผนังงาน FL-1 ไม่รวมอยู่ในเนื้อหาของสัญญา ระยะ 4

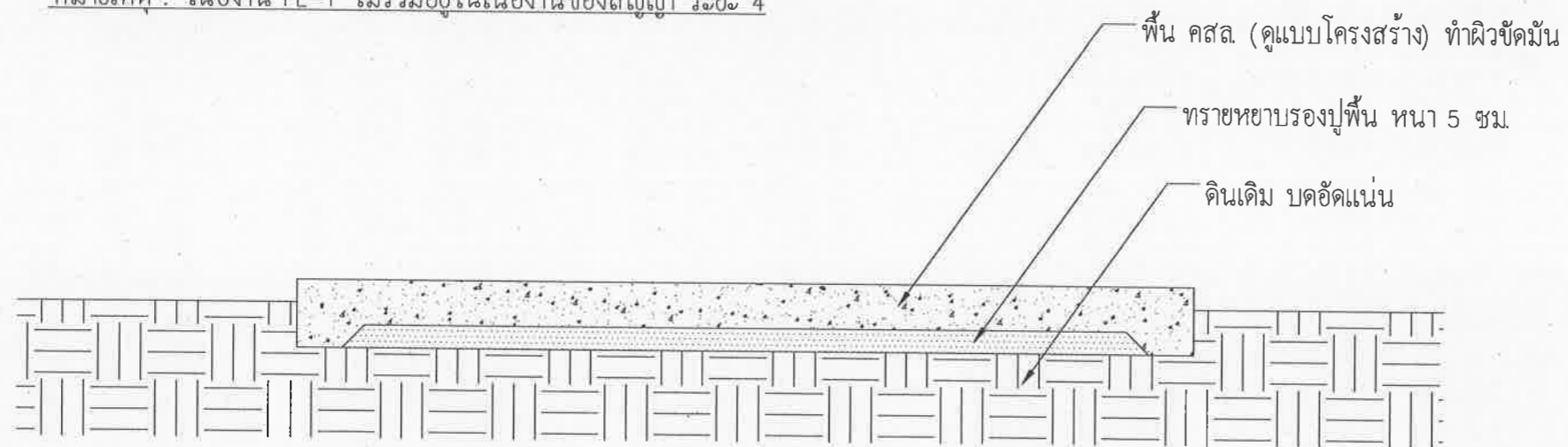

**รูปตัดพื้น FL-2**

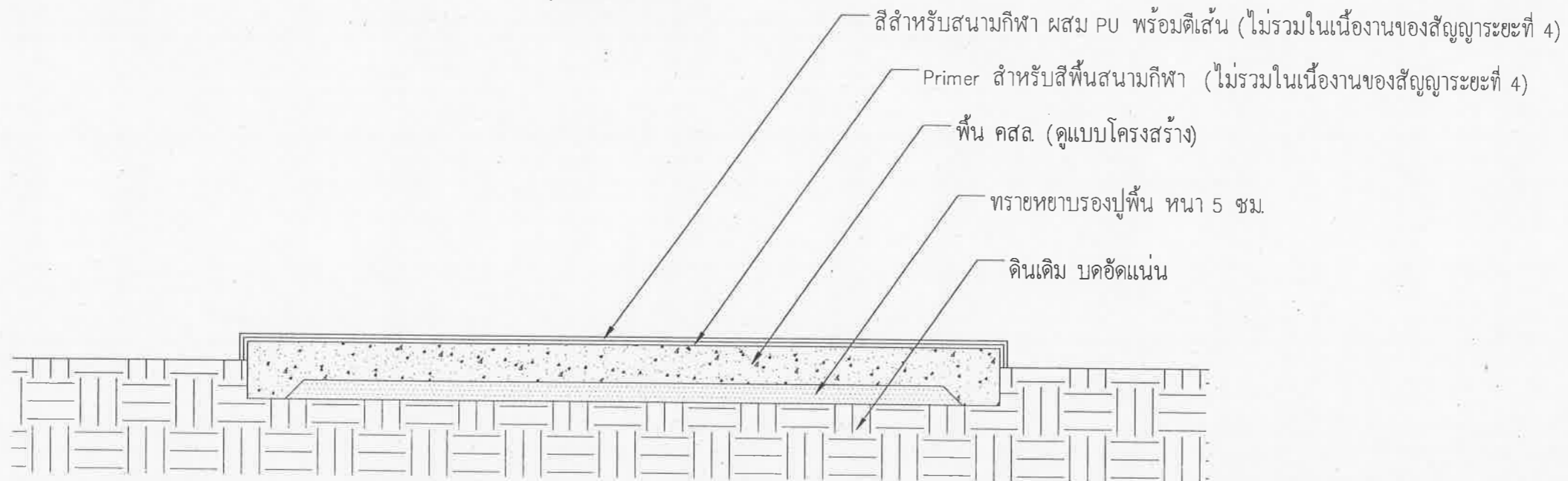

สำนักงานเทศบาลเมืองพิษณุโลก และสำนักงานก่อสร้าง



สำนักช่าง  
ศาลาว่าการเมืองพิษณุโลก

โครงการจ้างงานศึกษาออกแบบอาคาร ระยะที่ 4  
เมืองพิษณุโลก อำเภอเมืองพิษณุโลก  
สำนักงานเทศบาลเมืองพิษณุโลก

สถานที่ปลูกสร้าง  
อาคารที่ปรึกษาที่ปรึกษาเมืองพิษณุโลก  
อำเภอเมืองพิษณุโลก จังหวัดพิษณุโลก

สำรวจ

ผู้ช่วยช่างเขียนแบบ

เขียนแบบ

สถาปนิก

หน้าฝ่ายสถาปัตยกรรม

วิศวกรไฟฟ้า

วิศวกรโยธา

หน้าฝ่ายวิศวกรโยธา

ตรวจ

ผอ. ส่วนวิศวกรรมอาคารก่อสร้าง

ตรวจ

ผอ. สำนักช่าง

ตรวจ

ปลัดเมืองพิษณุโลก

อนุมัติ

นายกเมืองพิษณุโลก

แบบแสดง

รูปตัดพื้น

สถานที่ปลูกสร้าง เมืองพิษณุโลก

วันที่ 24/7/2567

แบบเลขที่

42/2565A-CON-408-00

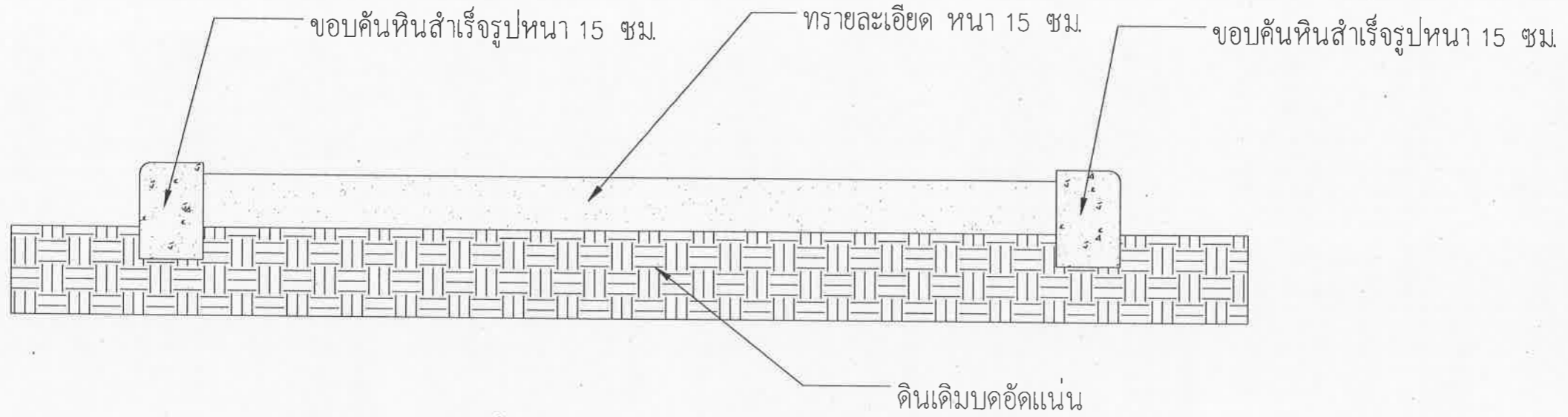

รูปตัดสนามวอลเลย์บอลชายหาด และสนามฟุตบอลชายหาด

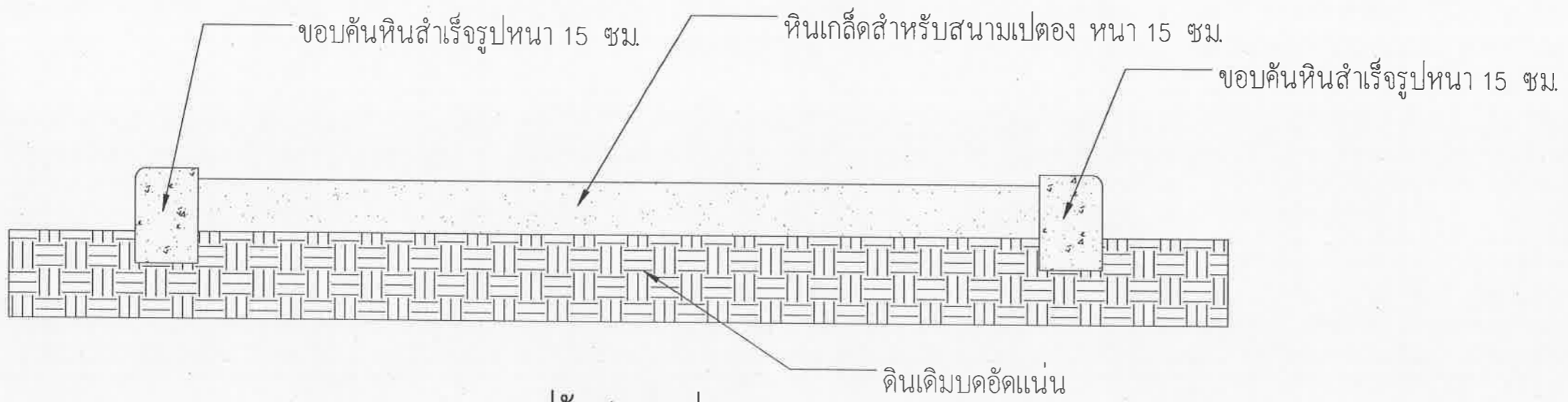

รูปตัดสนามเปตอง

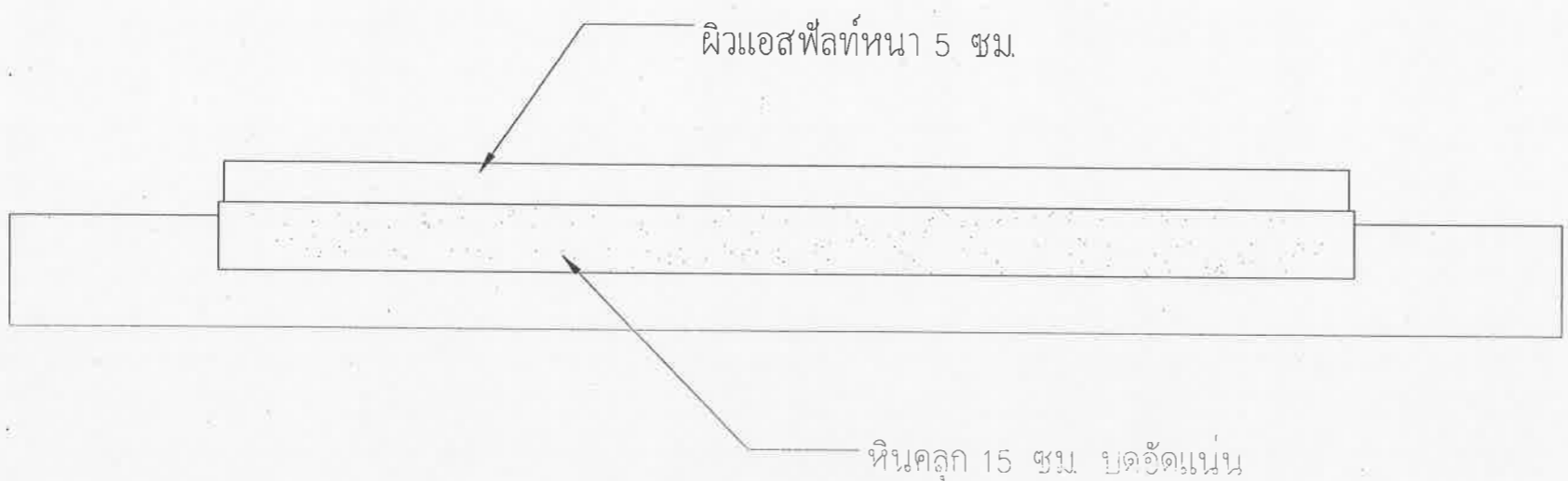

รูปตัดสนามเทนนิสกลางแจ้ง

		สำนักงาน ศาลาว่าการเมืองพัทยา
โครงการก่อสร้างสนามกีฬาเทศบาลนครระยอง ระยะที่ 4 เมืองกีฬา ตำบลหนองปลา อำเภอเมือง จังหวัดระยอง		
สถานที่ปลูกสร้าง สนามกีฬาเทศบาลนครระยอง เมืองกีฬา ตำบลหนองปลา อำเภอเมือง จังหวัดระยอง		
สักราง		
ผู้ช่วยช่างเขียนแบบ		
เขียนแบบ		
สถาปนิก		
หน ฝ่ายสถาปัตยกรรม		
วิศวกรไฟฟ้า		
วิศวกรโยธา		
หน ฝ่ายวิศวกรรมโยธา		
ตรวจ		
ผอ. ส่วนวิศวกรรมก่อสร้าง		
ตรวจ		
ผอ.สำนักงาน		
ตรวจ		
ปลัดเมืองพัทยา		
อนุมัติ		
นายกเมืองพัทยา		
แบบแสดง		
รูปตัดสนามกีฬา		
สถานที่ปลูกสร้าง เมืองพัทยา		
วันที่	แผนผัง	
21/07/2557		
แบบเลขที่		
42/256EA-CON-409-00		

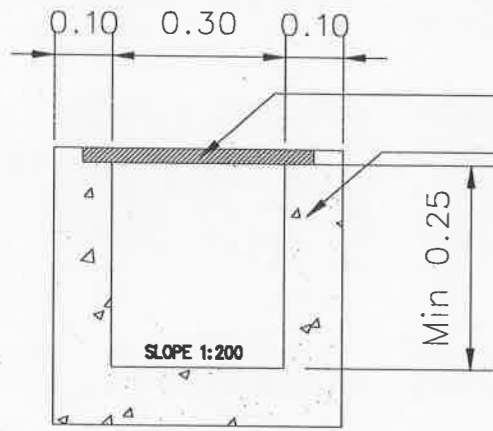

ตะแกรงเหล็ก 25 มม.  
ค.ส.ล. หน้า 0.10 ม

Min 0.25

SLOPE 1:200

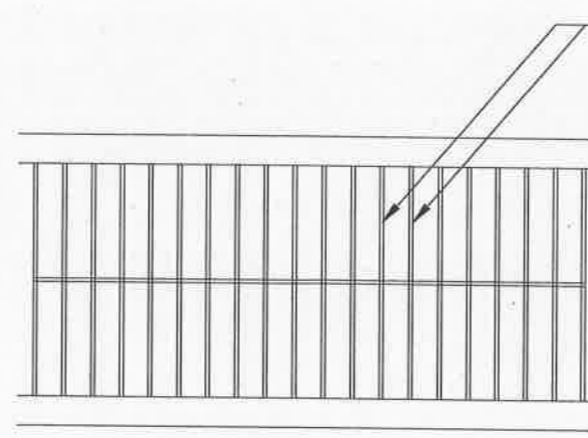

ตะแกรงเหล็ก 25 มม.

แบบขยายรายละเอียดน้ำฝาทะแกรงเหล็ก

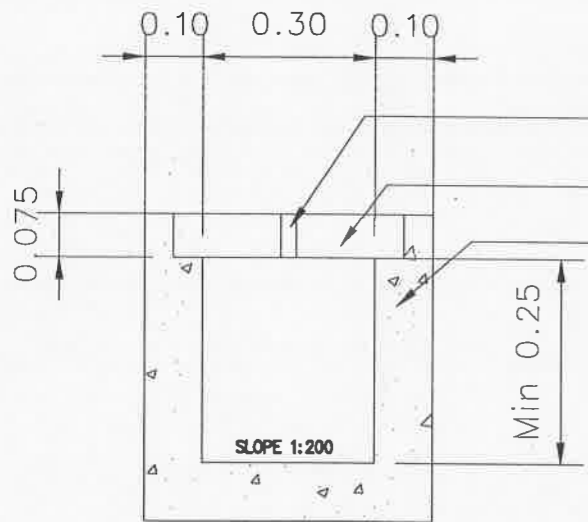

เจาะรู  $\phi$  1" @ 0.25 ม  
ฝา ค.ส.ล. หน้า 0.075  
ค.ส.ล. หน้า 0.10 ม

Min 0.25

SLOPE 1:200

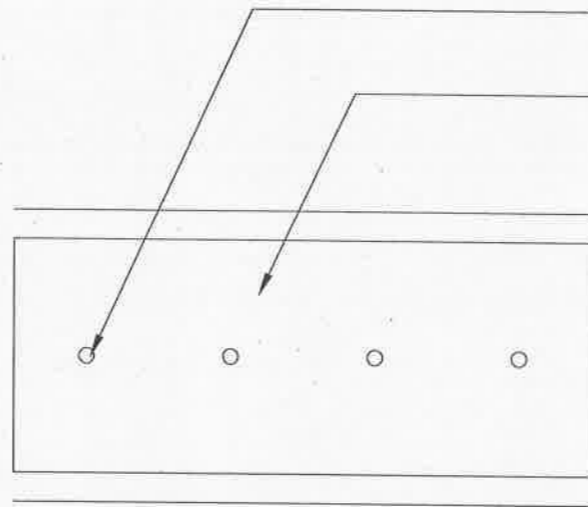

เจาะรู  $\phi$  1" @ 0.25 ม

ฝา ค.ส.ล. หน้า 0.075

แบบขยายรายละเอียดน้ำฝาทะแกรงเหล็ก

	สำนักช่าง ศาลาว่าการเมืองพัทยา
	โครงการก่อสร้างถนนวงแหวนรอบนอก ระยะที่ 4 เมืองพัทยา ตำบลหนองปรือ อำเภอหนองปรือ จังหวัดชลบุรี
สถานที่ปลูกสร้าง ถนนวงแหวนรอบนอกเมืองพัทยา ตำบลหนองปรือ อำเภอหนองปรือ	สักรวจ
ผู้ช่วยช่างเขียนแบบ	เขียนแบบ
สถาปนิก	
หน.ฝ่ายสถาปัตยกรรม	
วิศวกรไฟฟ้า	
วิศวกรโยธา	
หน.ฝ่ายวิศวกรรมโยธา	
ตรวจ	
ผอ. ส่วนวิศวกรรมก่อสร้าง	
ตรวจ	
ผอ. สำนักช่าง	
ตรวจ	
ปลัดเมืองพัทยา	
อนุมัติ	
นายกเมืองพัทยา	
แบบแสดง	แบบขยายรายละเอียดน้ำ
สถานที่ปลูกสร้าง	เมืองพัทยา
วันที่ 24/7/2567	แผ่นที่ 
หมายเลข 42/2569_A-CON-410-00	

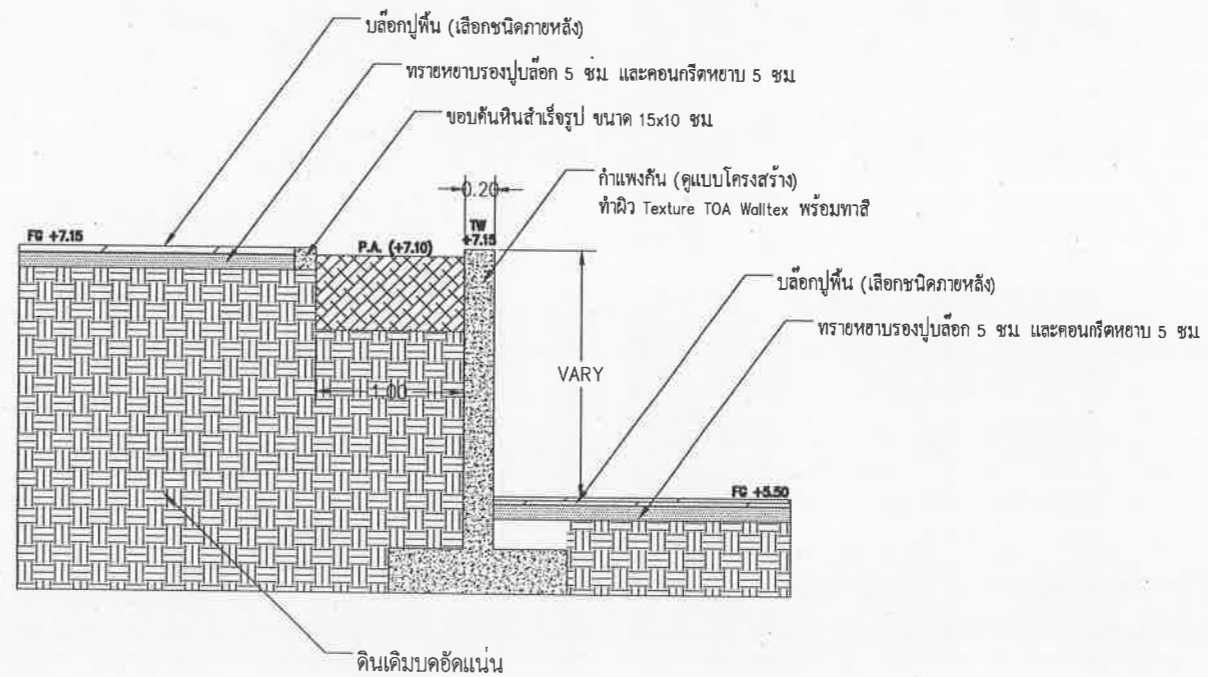
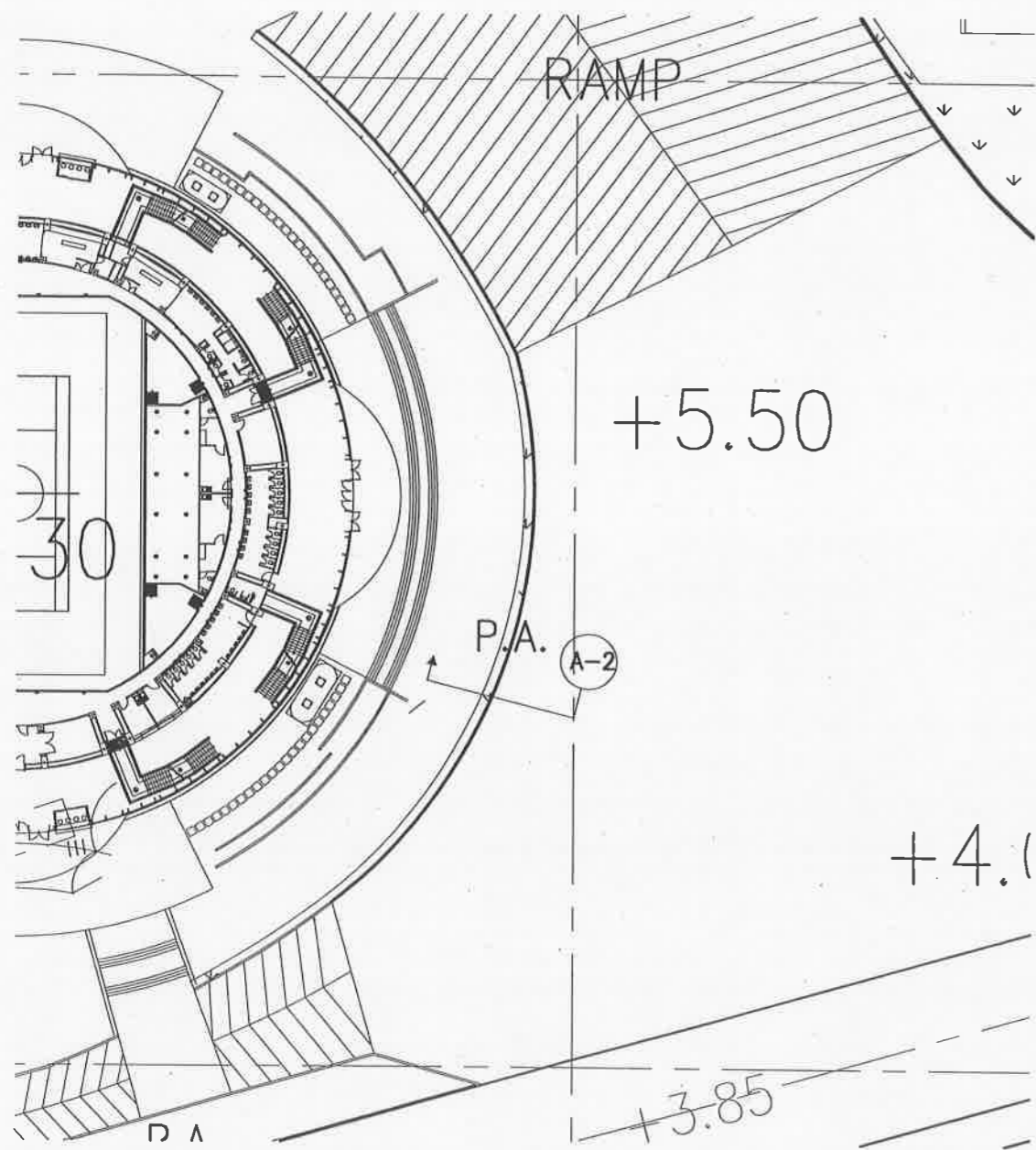

รูปตัดกำแพงกันดิน -1



สำนักช่าง  
ศาลาว่าการเมืองพัทยา

โครงการก่อสร้างศูนย์บริการชุมชนรอบนอก ระยะที่ 4  
เมืองพัทยา ตำบลหนองปรือ  
ตำบลบางเสร่ จังหวัดชลบุรี

สถานที่ปลูกสร้าง  
ศูนย์บริการชุมชนรอบนอก เมืองพัทยา  
ตำบลหนองปรือ ตำบลบางเสร่ จังหวัดชลบุรี

สำรวจ

ผู้ช่วยช่างเขียนแบบ

เขียนแบบ

สถาปนิก

หน้าฝ่ายสถาปัตย์กรรม

วิศวกรไฟฟ้า

วิศวกรโยธา

หน้าฝ่ายวิศวกรรมโยธา

ตรวจ

ผอ. ส่วนวิศวกรรมการก่อสร้าง

ตรวจ

ผอ. สำนักช่าง

ตรวจ

ปลัดเมืองพัทยา

อนุมัติ

นายกเมืองพัทยา

แบบแสดง

รูปตัดกำแพงกันดิน 1

สถานที่ปลูกสร้าง เมืองพัทยา

วันที่  
24/1/2567

แผ่นที่

แบบเลขที่

42/2565A-CON-411-00

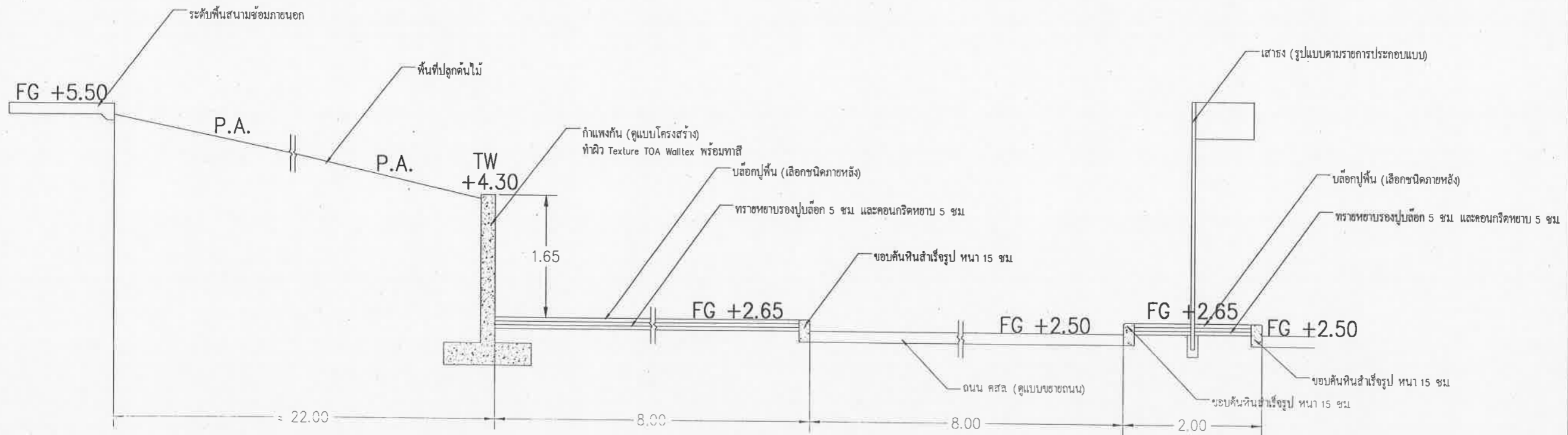
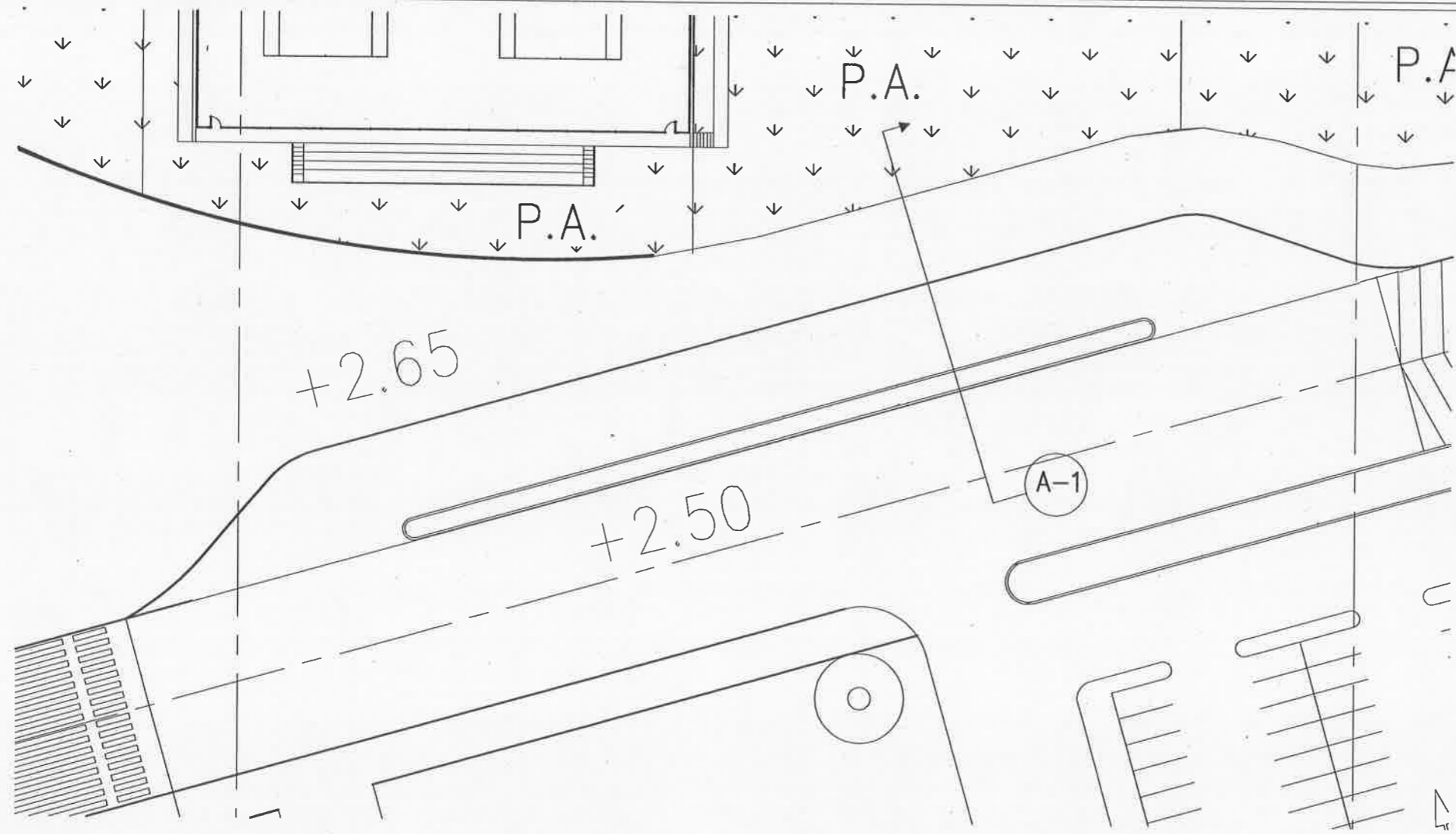

รูปตัดกำแพงกันดิน -2



สำนักงาน  
สถาปัตยกรรมศาสตร์  
มหาวิทยาลัยเชียงใหม่

โครงการก่อสร้างสนามกีฬาภายนอก ระยะที่ 4  
เมืองกีฬา ตำบลหนองเรือ  
อำเภอเวียงป่าเป้า จังหวัดเชียงราย

สถานที่ปลูกสร้าง  
สนามกีฬาภายนอกเมืองกีฬา  
ตำบลหนองเรือ อำเภอเวียงป่าเป้า

สำรวจ

ผู้ช่วยช่างเขียนแบบ

เขียนแบบ

สถาปนิก

*[Signature]*

หน้า ผ่ายสถาปัตยกรรม

วิศวกรไฟฟ้า

*[Signature]*

วิศวกรโยธา

*[Signature]*

หน้า ผ่ายวิศวกรรมโยธา

*[Signature]*

ตรวจ

*[Signature]*

ผอ. ส่วนวิศวกรรมก่อสร้าง

ตรวจ

*[Signature]*

ผอ. สำนักช่าง

ตรวจ

*[Signature]*

ปลัดเมืองกีฬา

อนุมัติ

*[Signature]*

นายกเมืองกีฬา

แบบแสดง

รูปตัดกำแพงกันดิน 2

สถานที่ปลูกสร้าง เมืองกีฬา

วันที่

24/10/2567

แผ่นที่

*[Circular Stamp]*

แบบเลขที่

42/2565 LA-CQN-412-00



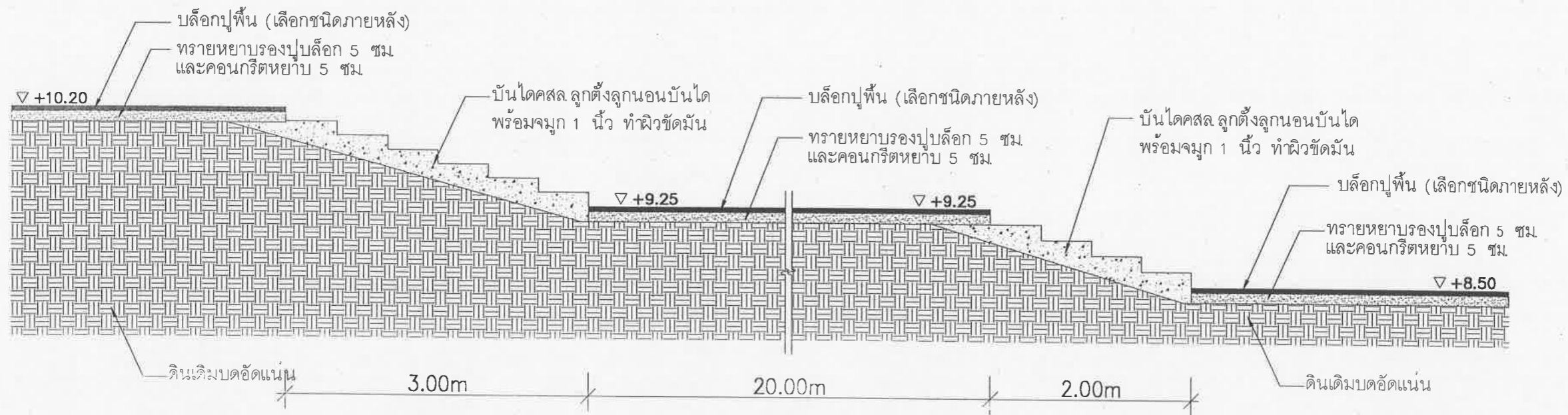
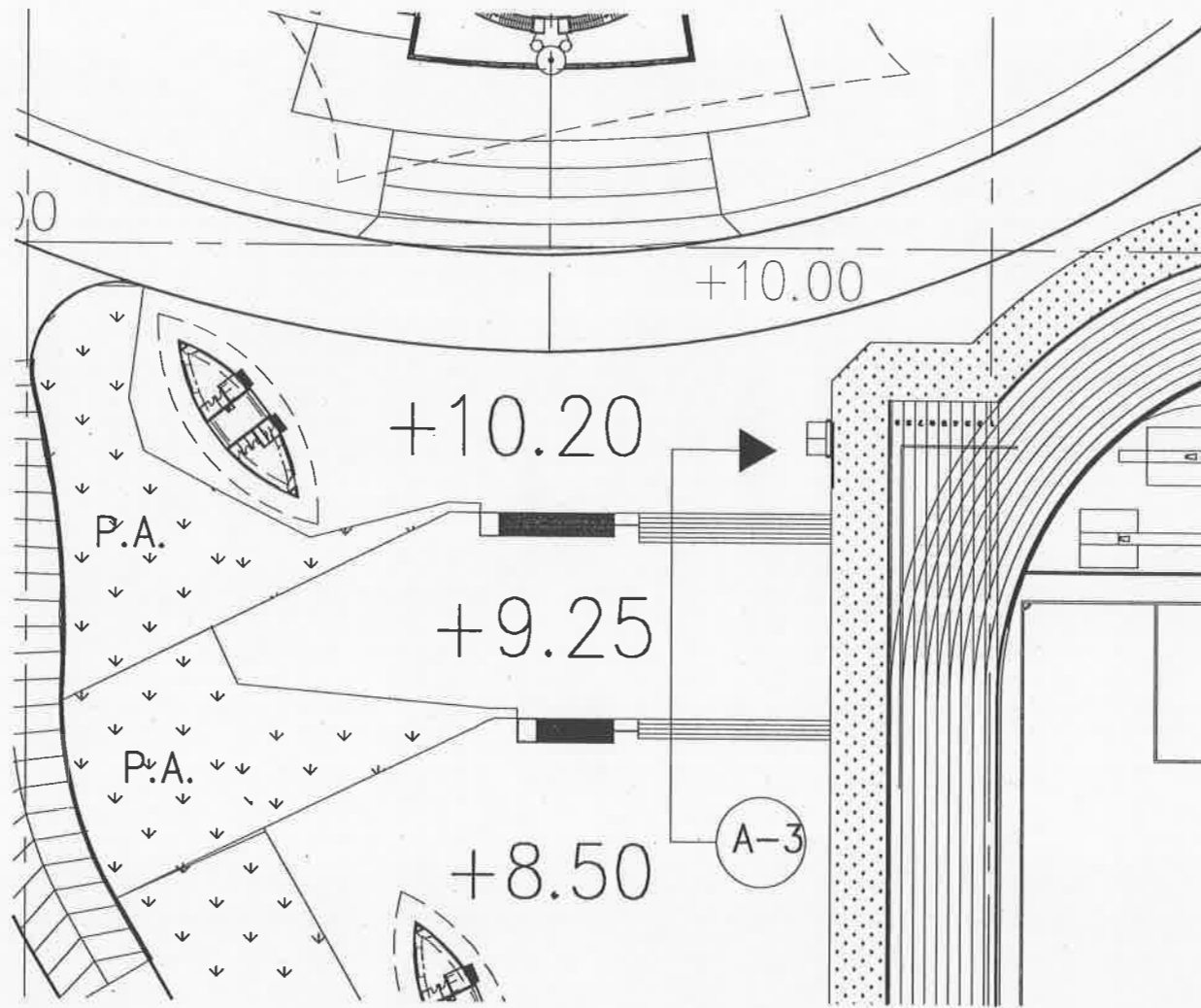



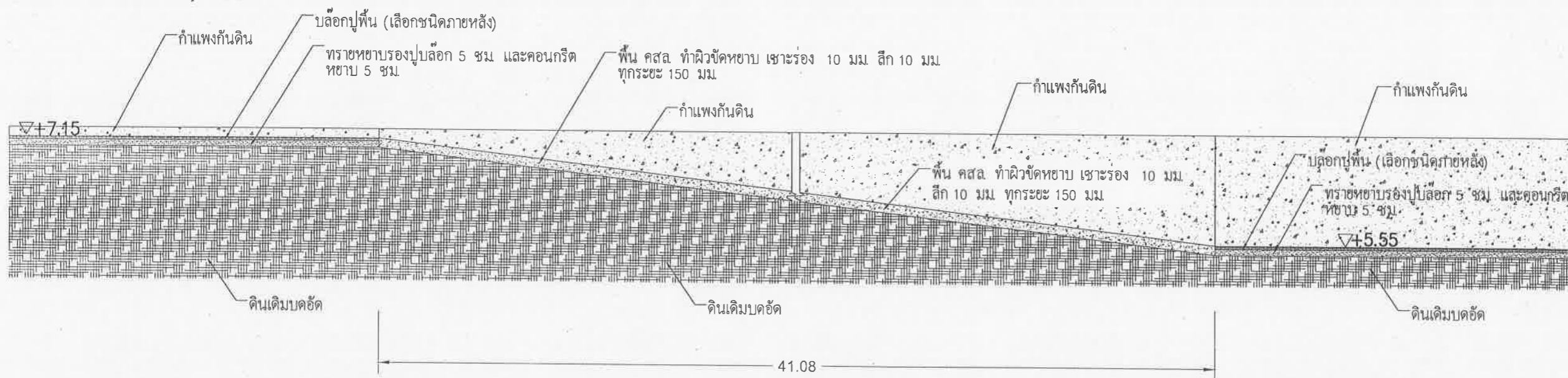
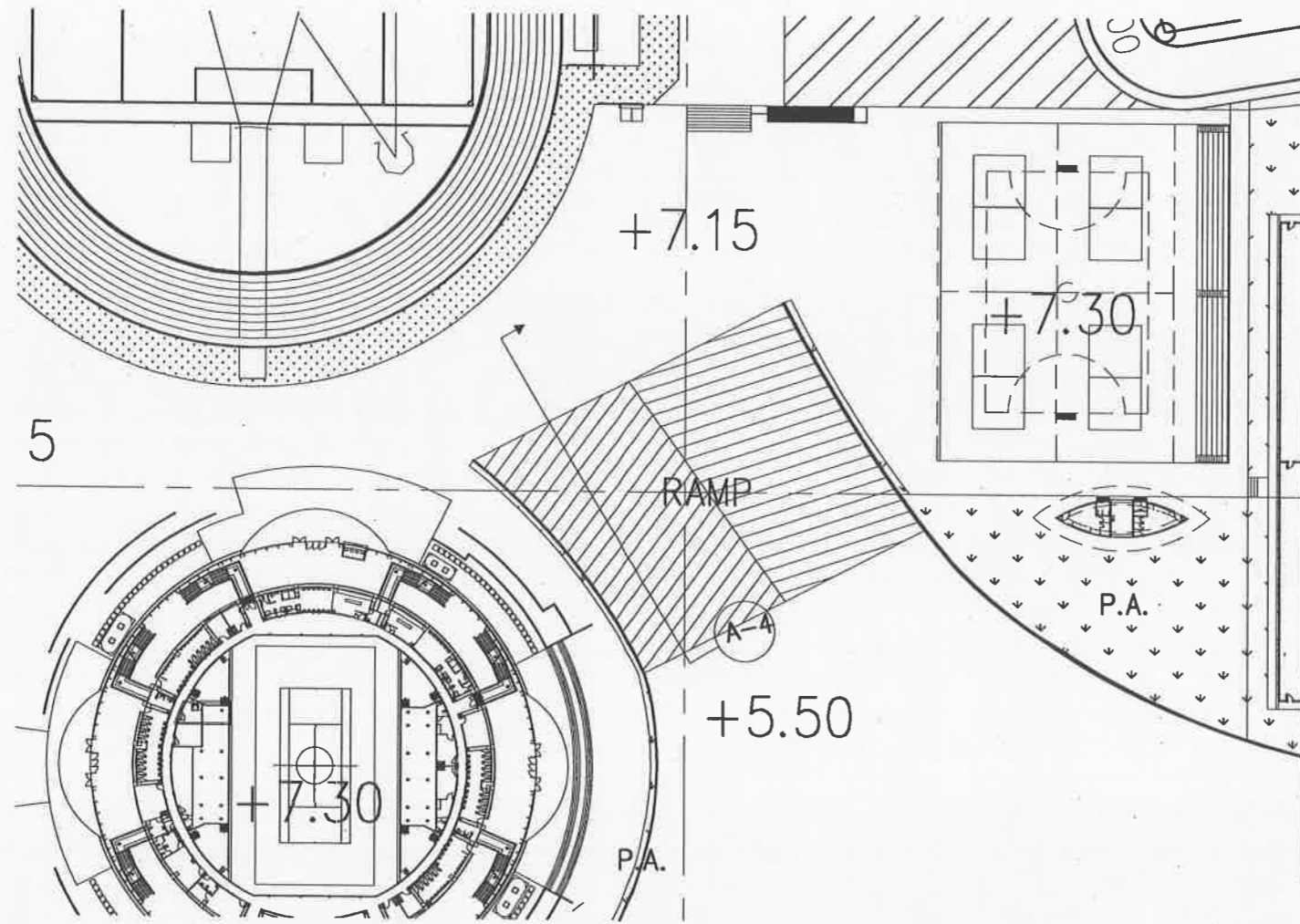

240

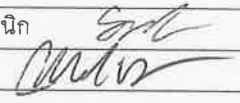

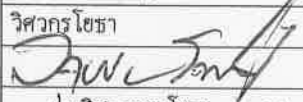
รูปตัดกำแพงกันดิน - 3



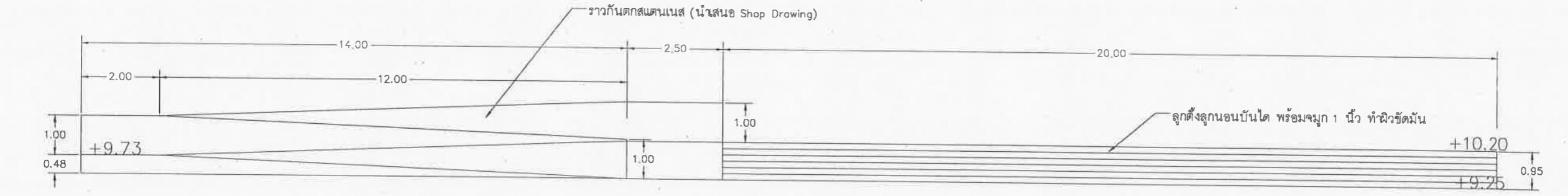
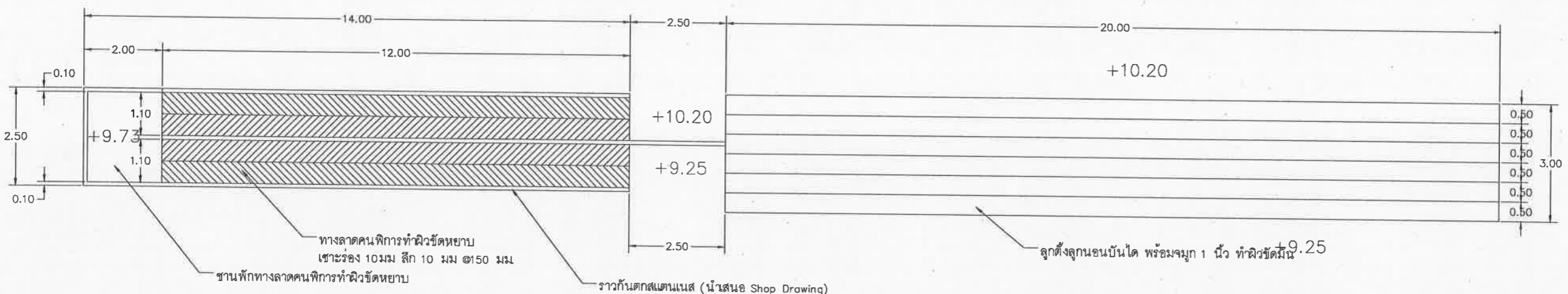
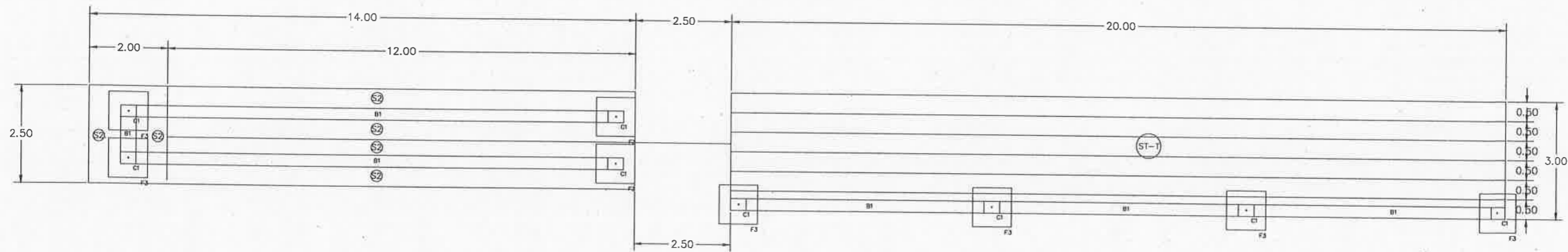

รูปตัดกำแพงกันดิน-4

		สำนักช่าง ศาลาว่าการเมืองพัทยา
โครงการก่อสร้างสนามกีฬาขนาด ๖0x๓๐ เมตร ระยะที่ 4 เมืองพัทยา ตำบลหนองปรือ อำเภอเมืองชลบุรี จังหวัดชลบุรี		
สถานที่ปลูกสร้าง สนามกีฬาเทศบาลเมืองพัทยา ตำบลหนองปรือ อำเภอเมืองชลบุรี		
สสำรวจ		
ผู้ช่วยช่างเขียนแบบ		
เขียนแบบ		
สถาปนิก 		
หน.ฝ่ายสถาปัตยกรรม		
วิศวกรไฟฟ้า 		
วิศวกรโยธา 		
หน.ฝ่ายวิศวกรรมโยธา 		
ตรวจ 		
ผอ.ส่วนวิศวกรรมก่อสร้าง		
ตรวจ 		
ผอ.สำนักช่าง		
ตรวจ 		
ปลัดเมืองพัทยา		
อนุมัติ 		
นายกเมืองพัทยา		
แบบแสดง รูปตัดกำแพงกันดิน 4		
สถานที่ปลูกสร้าง	เมืองพัทยา	
วันที่ 24/4/2567	แผ่นที่ 	
แบบเลขที่ 42/2565A-CON-414-00		



แบบขยายบันไดและทางลาด -1

		สำนักช่าง ศาลาว่าการเมืองพิทยา
โครงการก่อสร้างสนามกีฬาภาคตะวันออก ระยะที่ 4 เมืองพิทยา ตำบลหนองปรือ อำเภอบางละมุง จังหวัดชลบุรี		
สถานที่ปลูกสร้าง สนามกีฬาภาคตะวันออก เมืองพิทยา ตำบลหนองปรือ อำเภอบางละมุง จ.ชลบุรี		
สักราง		
ผู้ช่วยช่างเขียนแบบ		
เขียนแบบ		
สถาปนิก		
หน ฝ่ายสถาปัตยกรรม		
วิศวกรไฟฟ้า		
วิศวกรโยธา		
หน ฝ่ายวิศวกรรมโยธา		
ตรวจ		
ผอ. ส่วนวิศวกรรมก่อสร้าง		
ตรวจ		
ผอ. สำนักช่าง		
ตรวจ		
ปลัดเมืองพิทยา		
อนุมัติ		
นายกเมืองพิทยา		
แบบแสดง		
แบบขยายบันไดและทางลาด 1		
สถานที่ปลูกสร้าง		เมืองพิทยา
วันที่	24/11/2565	แผ่นที่
แบบเลขที่	42/2565	





สำนักช่าง  
ศาลาว่าการเมืองพัทยา

โครงการก่อสร้างสนามกีฬาภาคตะวันออก ระยะที่ 4  
เมืองพัทยา ตำบลหนองปรือ  
อำเภอบางละมุง จังหวัดชลบุรี

สถานที่ปลูกสร้าง  
สนามกีฬาแห่งชาติภาคตะวันออก เมืองพัทยา  
ตำบลหนองปรือ อำเภอละมุง จังหวัดชลบุรี

สำรวจ

ผู้ช่วยช่างเขียนแบบ

เขียนแบบ

สถาปนิก  
*[Signature]*

หน้าฝ่ายสถาปัตยกรรม

วิศวกรไฟฟ้า  
*[Signature]*

วิศวกรโยธา  
*[Signature]*  
หน้าฝ่ายวิศวกรรมโยธา

ตรวจ  
*[Signature]*  
ผอ. ส่วนวิศวกรรมการก่อสร้าง

ตรวจ  
*[Signature]*  
ผอ. สำนักช่าง

ตรวจ  
*[Signature]*  
ปลัดเมืองพัทยา

อนุมัติ  
*[Signature]*  
นายกเมืองพัทยา

แบบแสดง  
แบบขยายบันไดและทางลาด 2

สถานที่ปลูกสร้าง เมืองพัทยา  
วันที่ 24/10/2567  
แบบเลขที่ 42/2565-A-CON-402-00

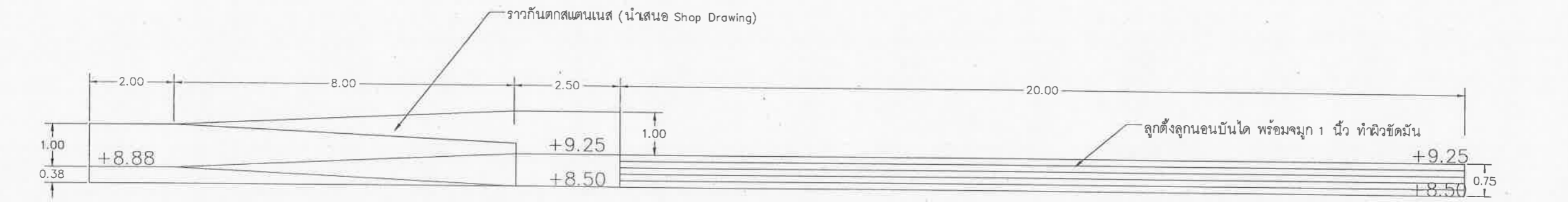
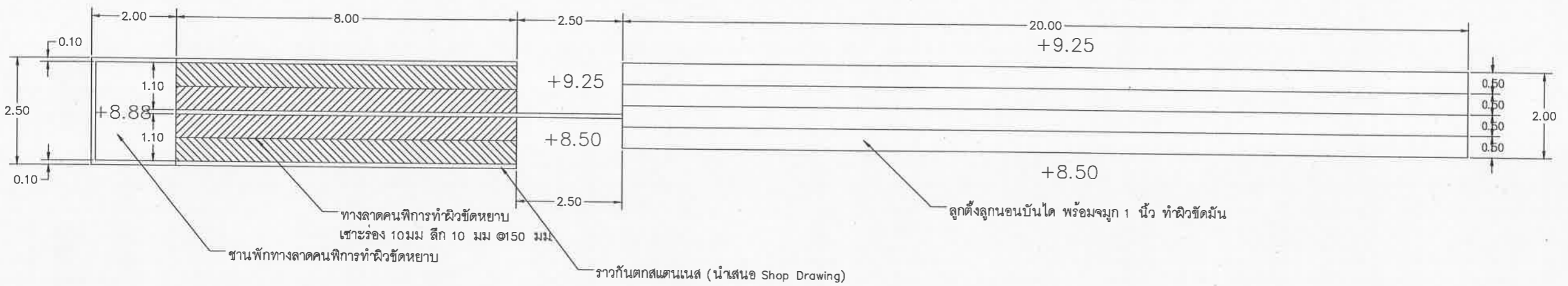
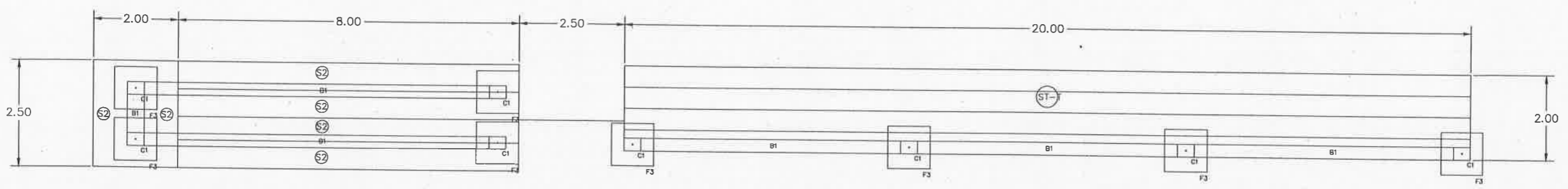

แบบขยายบันไดและทางลาด -2

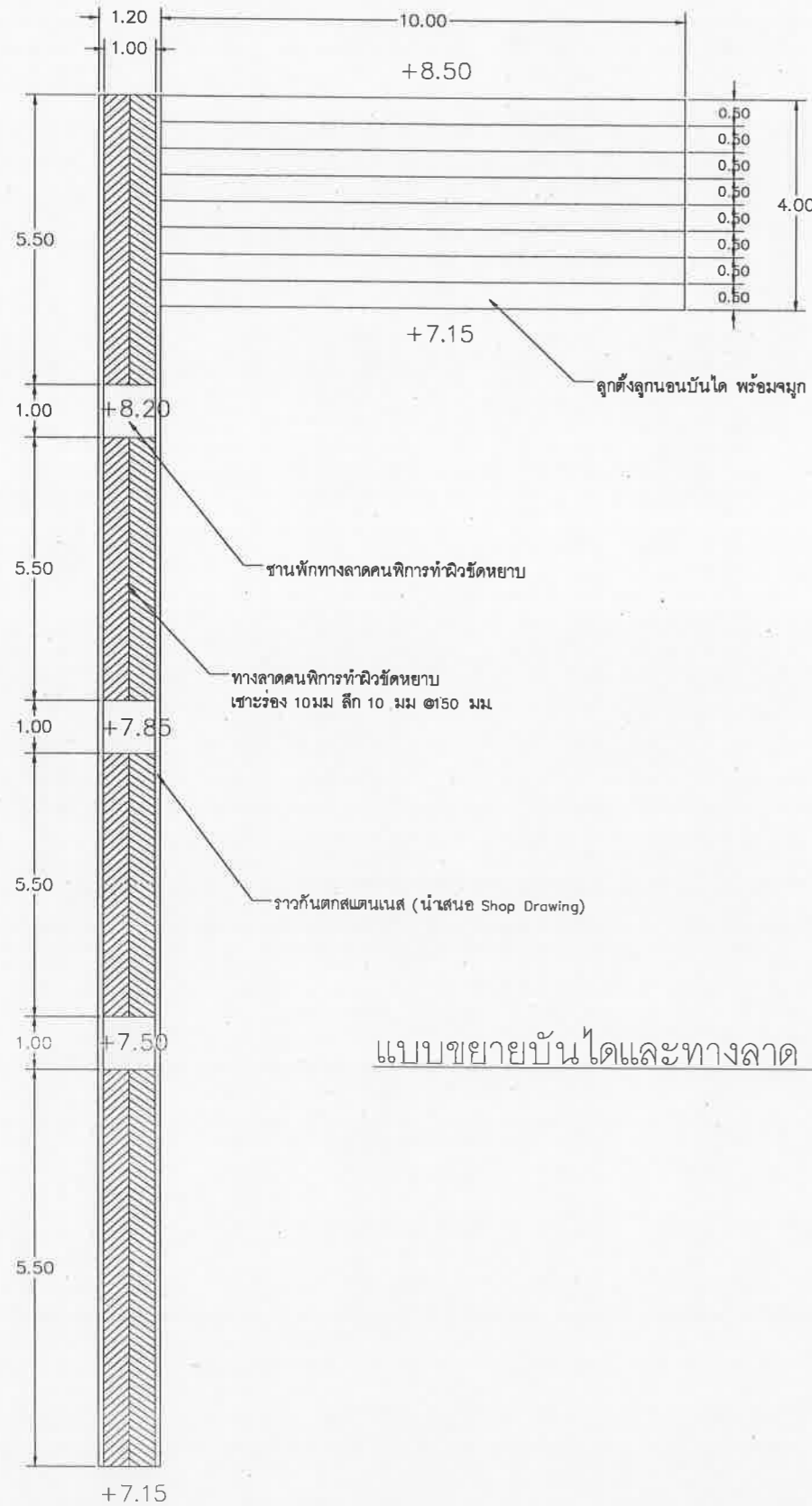

แบบขยายบันไดและทางลาด - 3

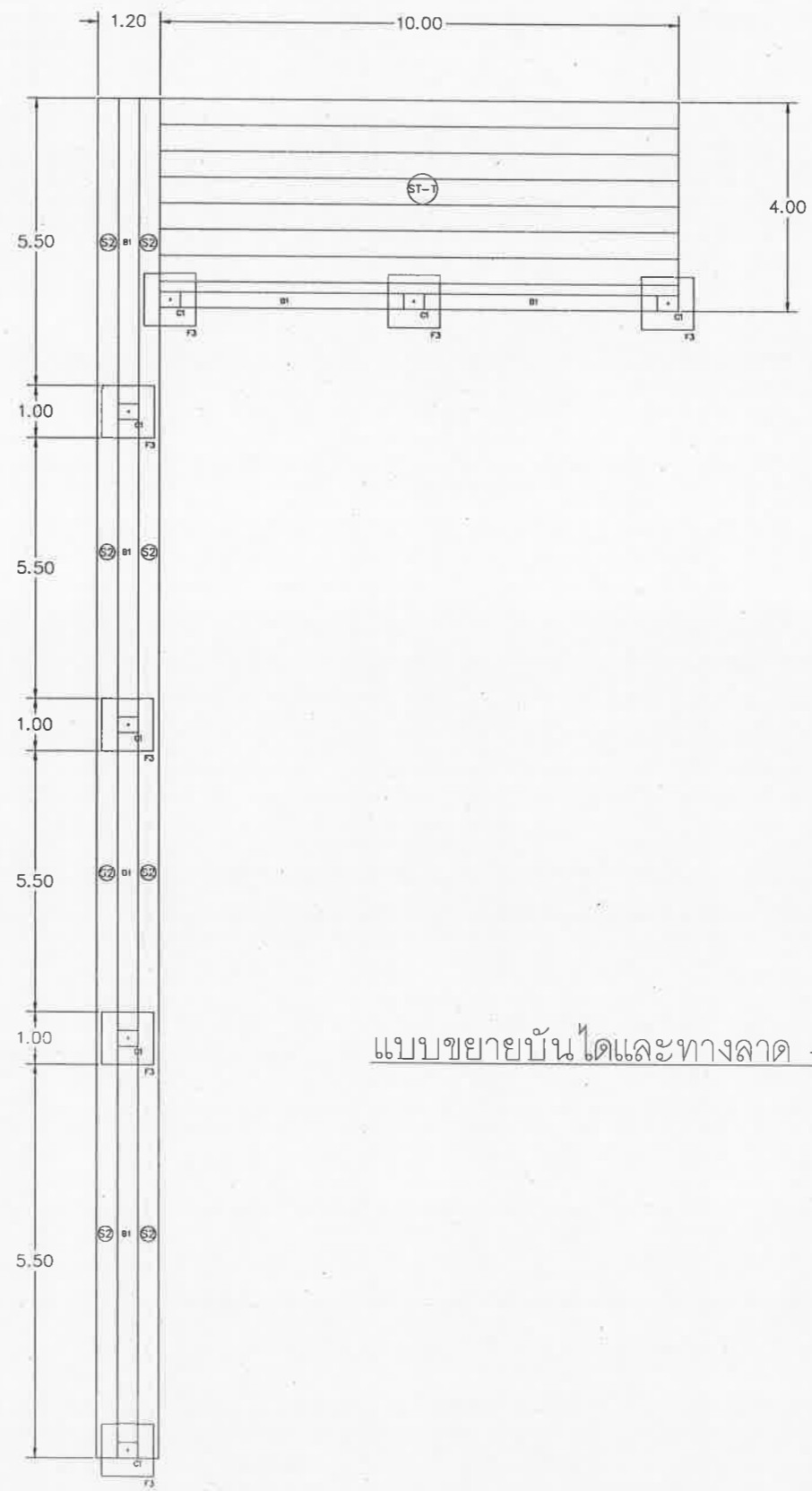

แบบขยายบันไดและทางลาด - 3



สำนักช่าง  
 ศาลาว่าการเมืองพัทยา

โครงการก่อสร้างสนามกีฬาขนาดขันออก ระยะที่ 4  
 เมืองพัทยา ตำบลหนองปรือ  
 อำเภอบางละมุง จังหวัดชลบุรี

สถานที่ปลูกสร้าง  
 สนามกีฬาแห่งแรกกีฬาตะวันออก เมืองพัทยา  
 ตำบลหนองปรือ อ.บางละมุง จ.ชลบุรี

สำรวจ

ผู้ช่วยช่างเขียนแบบ

เขียนแบบ

สถาปนิก

หน.ฝ่ายสถาปัตยกรรม

วิศวกรไฟฟ้า

วิศวกรโยธา

หน.ฝ่ายวิศวกรรมโยธา

ตรวจ

ผอ. ส่วนวิศวกรรมการก่อสร้าง

ตรวจ

ตรวจ

อนุมัติ

แบบแสดง

แบบขยายบันไดและทางลาด 3



สถานที่ปลูกสร้าง เมืองพัทยา

วันที่ 24/10/2567

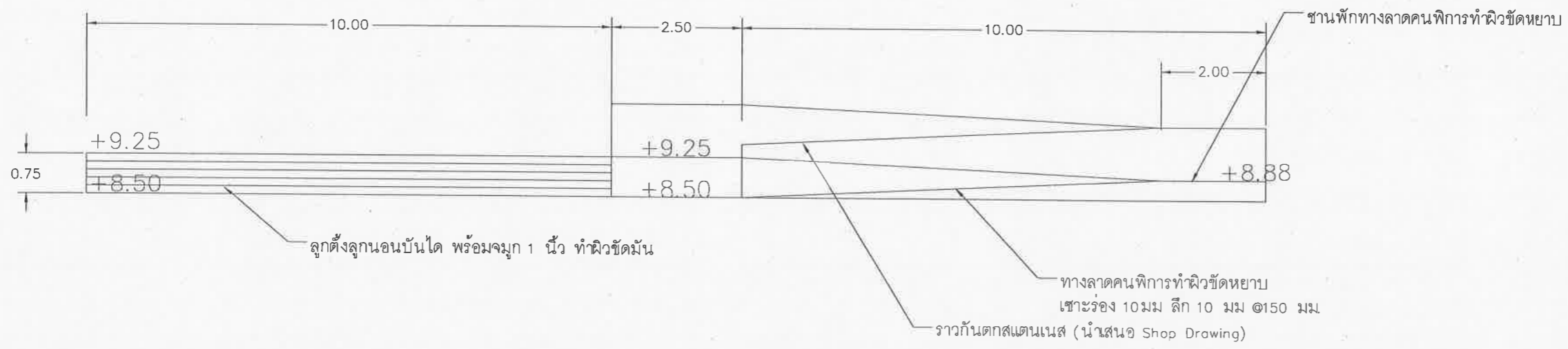
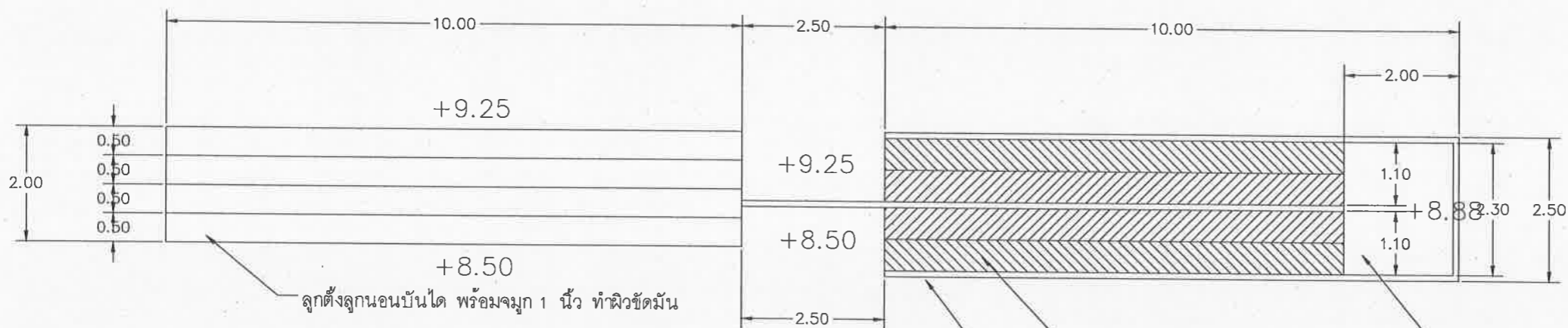
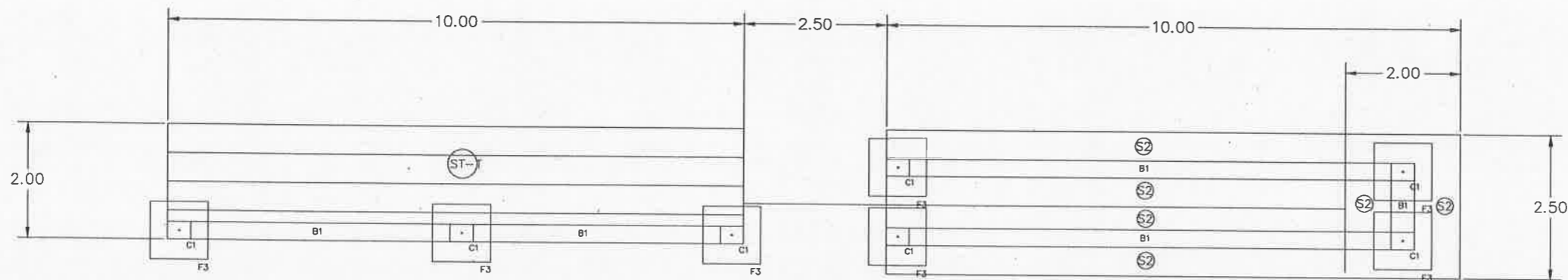
แบบเลขที่ 42/2565.A-CON-403-00



แบบขยายบันไดและทางลาด -4

		สำนักช่าง ศาลาว่าการเมืองพิทยา
โครงการก่อสร้างสนามกีฬาภาคตะวันออก ระยะที่ 4 เมืองพิทยา ตำบลหนองปรือ อำเภอบางละมุง จังหวัดชลบุรี		
สถานที่ปลูกสร้าง สนามกีฬาจังหวัดภาคตะวันออก เมืองพิทยา ตำบลหนองปรือ อำเภอบางละมุง จังหวัดชลบุรี		
สักรว  ผู้ช่วยช่างเขียนแบบ  เขียนแบบ  สถาปนิก <i>[Signature]</i>  หน ฝ่ายสถาปัตยกรรม  วิศวกรไฟฟ้า <i>[Signature]</i>  วิศวกรโยธา <i>[Signature]</i> หน ฝ่ายวิศวกรรมโยธา <i>[Signature]</i> ตรวจ <i>[Signature]</i> ผอ. ส่วนวิศวกรรมการก่อสร้าง ตรวจ <i>[Signature]</i> ผอ. สำนักช่าง ตรวจ <i>[Signature]</i> ปลัดเมืองพิทยา อนุมัติ <i>[Signature]</i> นายกเมืองพิทยา แบบแสดง แบบขยายบันไดและทางลาด 4 สถานที่ปลูกสร้าง เมืองพิทยา วันที่ 24/10/2557 แผ่นที่  แบบเลขที่ 42/2565-A-CON-404-00		



สำนักช่าง  
ศาลาว่าการเมืองพัทยา

โครงการก่อสร้างสนามกีฬาภาคตะวันออก ระยะที่ 4  
เมืองพัทยา ตำบลหนองปรือ  
อำเภอบางละมุง จังหวัดชลบุรี

สถานที่ปลูกสร้าง  
สนามกีฬามิ่งรักภาคตะวันออก เมืองพัทยา  
หนองปรือ อ.บางละมุง จ.ชลบุรี

สำรวจ

ผู้ช่วยช่างเขียนแบบ

เขียนแบบ

สถาปนิก  
*[Signature]*

หน.ฝ่ายสถาปัตยกรรม

วิศวกรไฟฟ้า

*[Signature]*

วิศวกรโยธา

*[Signature]*  
หน.ฝ่ายวิศวกรรมโยธา

ตรวจ

*[Signature]*  
ผอ.ส่วนวิศวกรรมก่อสร้าง

ตรวจ

*[Signature]*  
ผอ.สำนักช่าง

ตรวจ

*[Signature]*  
ปลัดเมืองพัทยา

อนุมัติ

*[Signature]*  
นายกเมืองพัทยา

แบบแสดง

แบบขยายบันไดและทางลาด 5

สถานที่ปลูกสร้าง เมืองพัทยา

วันที่ 24/10/2557

แบบเลขที่ 42/2565.A-CON-405-00

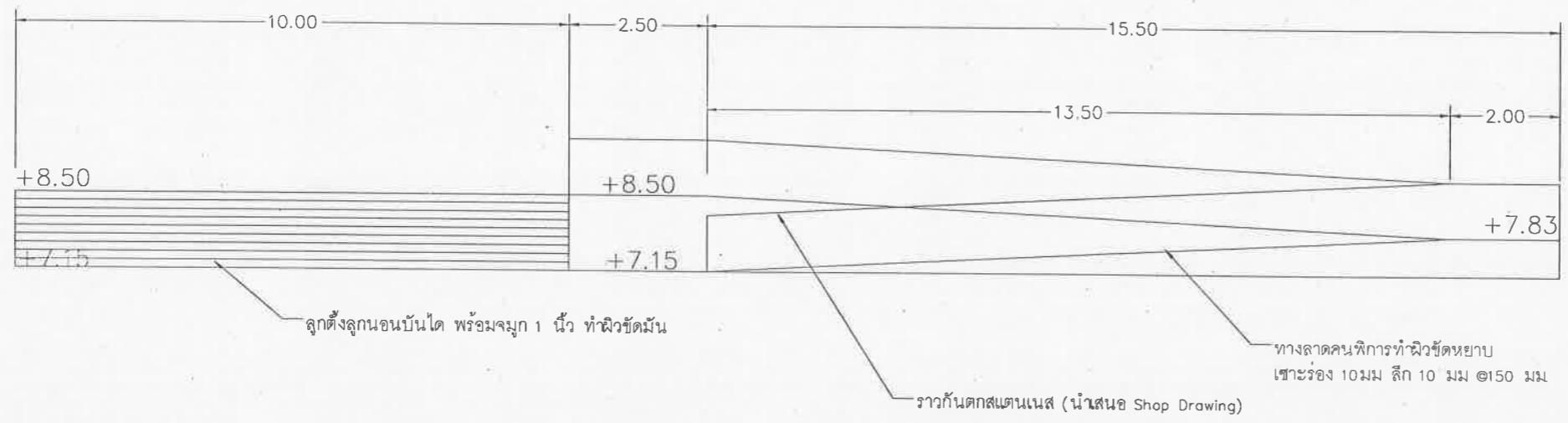
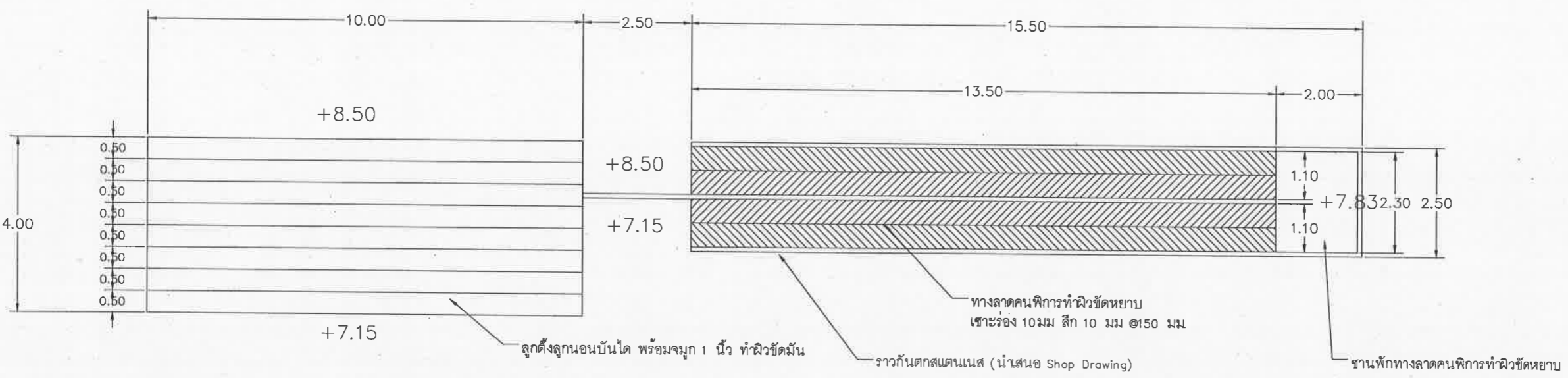
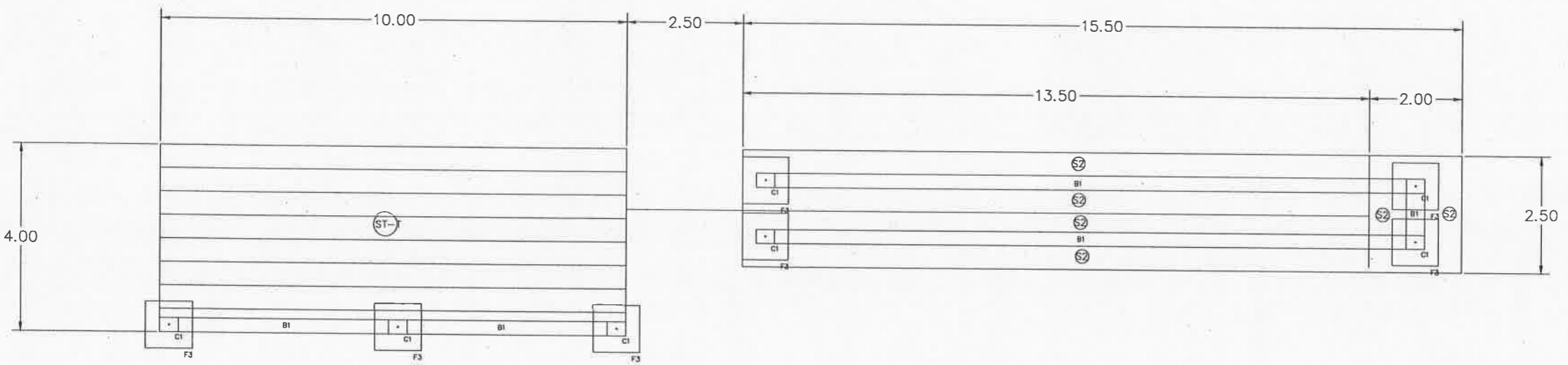



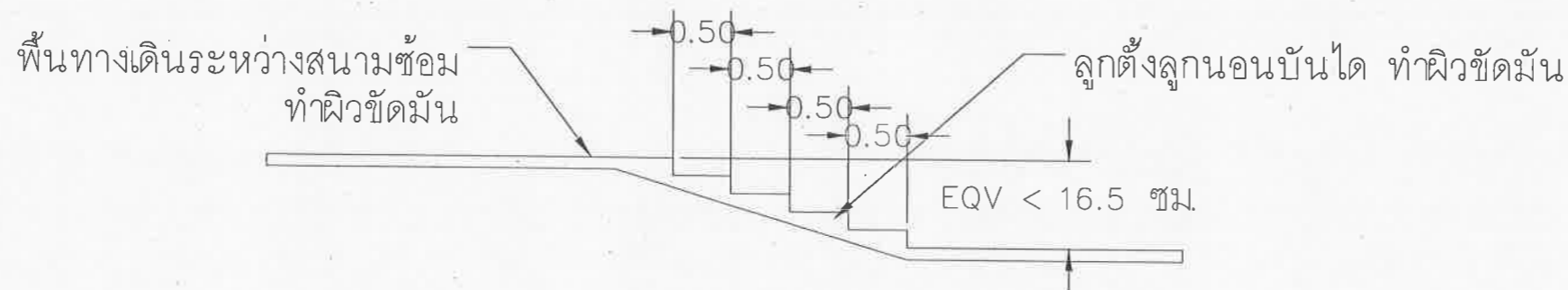
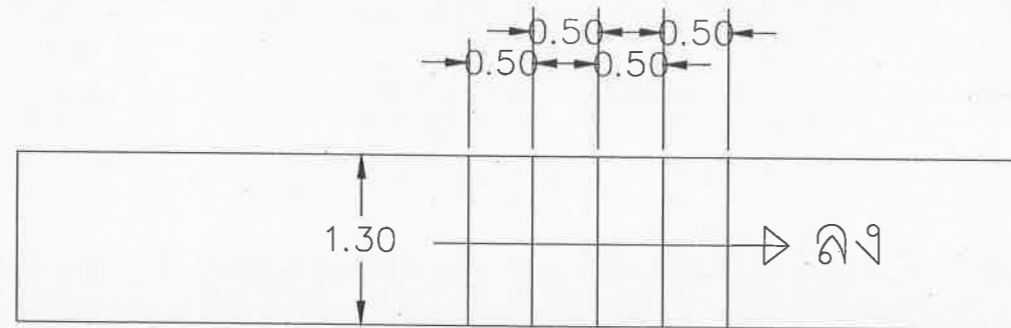
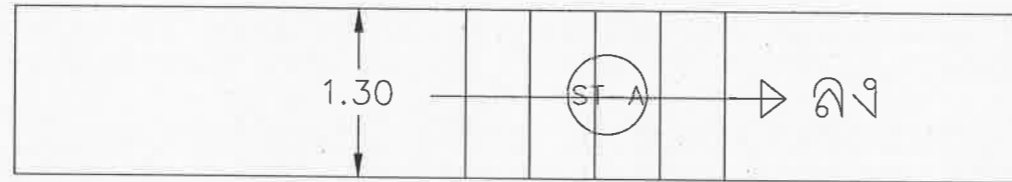



แบบขยายบันไดและทางลาด - 5





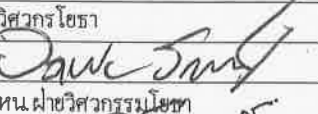
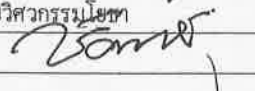
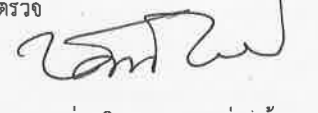





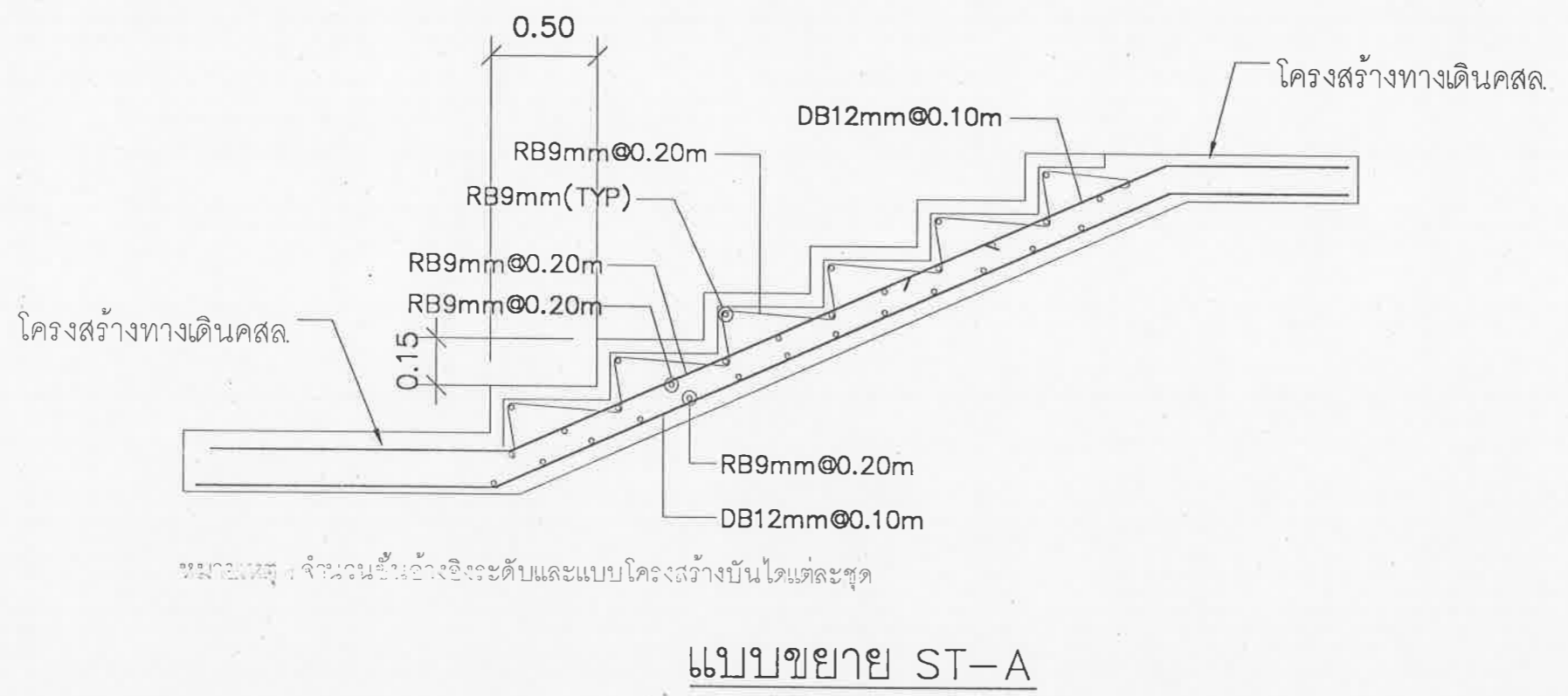
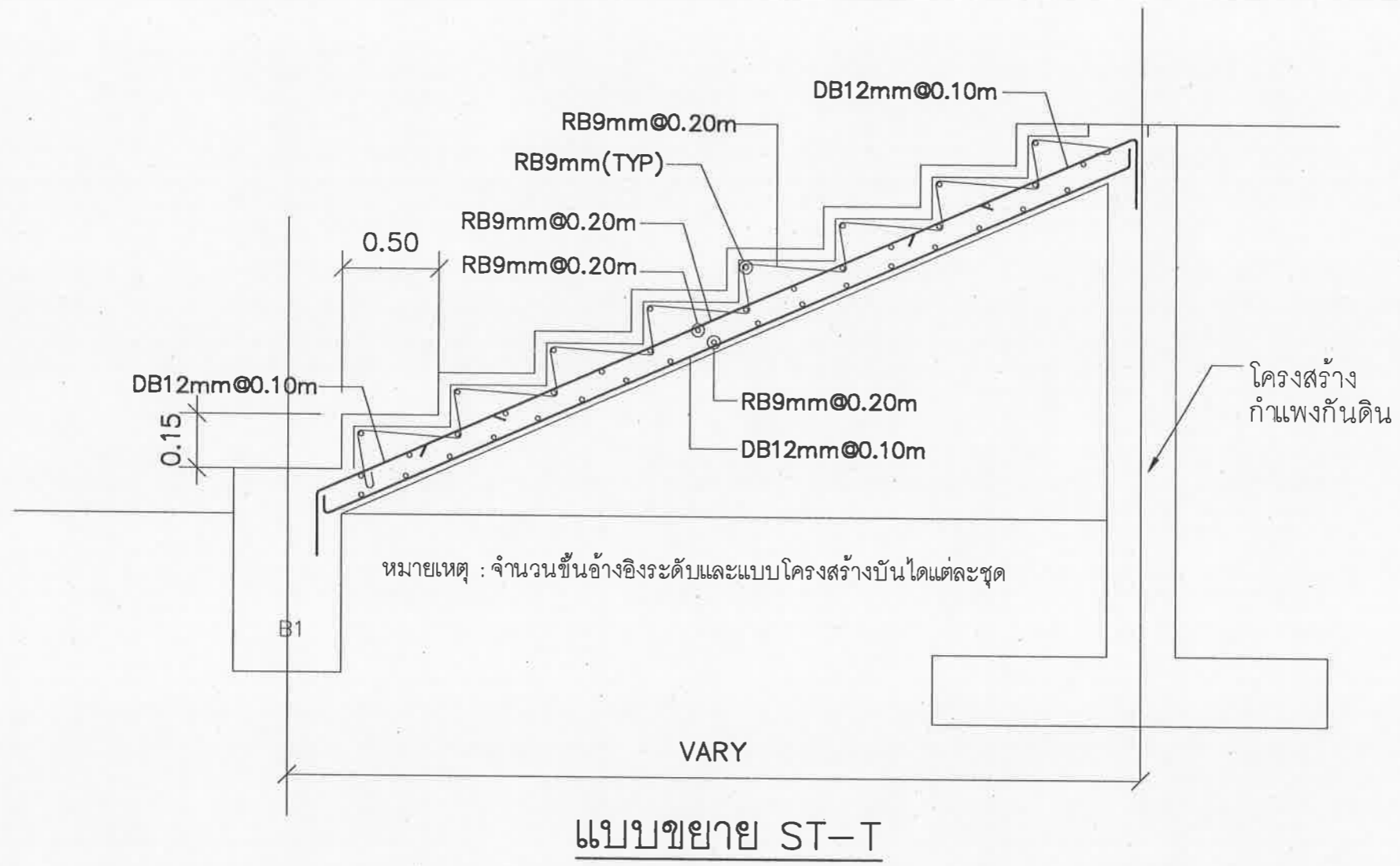

\*อ้างอิงระดับสนามใกล้เคียงโดยนำเสนอ Shop Drawing

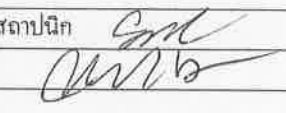
\*\*จำนวนชั้นอ้างอิงความสูงของลูกรัดไม่ต่ำกว่า 16.5 ซม.

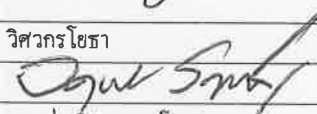
## แบบขยายบันไดและทางลาด - 6

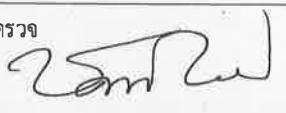
	สำนักช่าง ศาลาว่าการเมืองพัทยา
	โครงการก่อสร้างสนามกีฬาภาคตะวันออก ระยะที่ 4 เมืองพัทยา ตำบลหนองปรือ อำเภอบางละมุง จังหวัดชลบุรี
สถานที่ปลูกสร้าง สนามกีฬาแห่งชาติภาคตะวันออก เมืองพัทยา ต.หนองปรือ อ.บางละมุง จ.ชลบุรี	
สักรว  	
ผู้ช่วยช่างเขียนแบบ  	
เขียนแบบ  	
สถาปนิก 	
หน.ฝ่ายสถาปัตยกรรม  	
วิศวกรไฟฟ้า  	
	
วิศวกรโยธา 	
หน.ฝ่ายวิศวกรรมโยธา 	
ตรวจ 	
ผอ. ส่วนวิศวกรรมการก่อสร้าง  	
ตรวจ 	
ผอ. สำนักช่าง  	
ตรวจ 	
ปลัดเมืองพัทยา  	
อนุมัติ 	
นายกเมืองพัทยา  	
แบบแสดง  	
แบบขยายบันไดและทางลาด 6  	
สถานที่ปลูกสร้าง เมืองพัทยา	
วันที่ 24/10/2557	แผ่นที่ 
แบบเลขที่ 42/2565.A-CON-406-00	

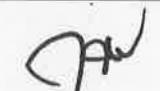

	
สำนักงาน ศาลาว่าการเมืองพัทยา	
โครงการก่อสร้างสนามกีฬาภาคตะวันออก ระยะที่ 4 เมืองพัทยา ตำบลหนองปรือ อำเภอบางละมุง จังหวัดชลบุรี	
สถานที่ปลูกสร้าง สนามกีฬาภาคตะวันออก เมืองพัทยา ตำบลหนองปรือ อำเภอบางละมุง จังหวัดชลบุรี	
สำรวจ	
ผู้ช่วยช่างเขียนแบบ	
เขียนแบบ	
สถาปนิก	
	
หน้าฝ่ายสถาปัตยกรรม	
วิศวกรไฟฟ้า	
	
วิศวกรโยธา	
	
หน้าฝ่ายวิศวกรรมโยธา	
	
ตรวจ	
	
ผอ. ส่วนวิศวกรรมกรรมการก่อสร้าง	
ตรวจ	
	
ผอ. สำนักช่าง	
ตรวจ	
	
ปลัดเมืองพัทยา	
อนุมัติ	
	
นายกเมืองพัทยา	
แบบแสดง	
แบบขยายโครงสร้างบ้านได้	
ST-T, ST-A	
สถานที่ปลูกสร้าง	เมืองพัทยา
วันที่	แผ่นที่
24/10/2557	
แบบเลขที่	
42/256ส-CON-601-00	



สำนักช่าง  
ศาลาว่าการเมืองพิมาย

โครงการก่อสร้างสนามกีฬาภาคตะวันออกเฉียงเหนือ 4  
เมืองพิมาย ตำบลหนองเรือ  
อำเภอวางตะลุง จังหวัดบุรีรัมย์

สถานที่ปลูกสร้าง  
สนามกีฬาแห่งภูมิภาคตะวันออกเฉียงเหนือ  
ตำบลหนองเรือ อำเภอวางตะลุง จังหวัดบุรีรัมย์

สำรวจ

ผู้ช่วยช่างเขียนแบบ

เขียนแบบ

สถาปนิก  
*[Signature]*

หน้าฝ่ายสถาปัตย์กรรม

วิศวกรไฟฟ้า

*[Signature]*

วิศวกรโยธา

*[Signature]*  
หน้าฝ่ายวิศวกรรมโยธา

ตรวจ

*[Signature]*

ผอ. ส่วนวิศวกรรมก่อสร้าง

ตรวจ

*[Signature]*

ผอ. สำนักช่าง

ตรวจ

*[Signature]*

ปลัดเมืองพิมาย

อนุมัติ

*[Signature]*

นายกเมืองพิมาย

แบบแสดง

แบบขยายโครงสร้างกำแพงกันดิน (TPYCAL)

สถานที่ปลูกสร้าง เมืองพิมาย

วันที่ 24/10/2567

แผ่นที่

แบบเลขที่ 42/2563-A-COV-002-00

กำแพงกันดิน-1 สูง 4.2 ม. ยาว 51 ม.
กำแพงกันดิน-2 สูง 3.25 ม. ยาว 23 ม.
กำแพงกันดิน-3 สูง 2.5 ม. ยาว 118.5 ม.
กำแพงกันดิน-3 สูง 2.5 ม. ยาว 44 ม.
กำแพงกันดิน-4 สูง 1.1 ม. ยาว 104.9 ม.
กำแพงกันดิน-5 สูง 3.3 ม. ยาว 104.7 ม.
กำแพงกันดิน-5 สูง 3.3 ม. ยาว 101.6 ม.
กำแพงกันดิน-6 สูง 0.95 ม. ยาว 84.4 ม.
กำแพงกันดิน-6 สูง 0.95 ม. ยาว 43.3 ม.
กำแพงกันดิน-7 สูง 0.75 ม. ยาว 78.7 ม.
กำแพงกันดิน-7 สูง 0.75 ม. ยาว 42 ม.
กำแพงกันดิน-8 สูง 1.35 ม. ยาว 17.1 ม.
กำแพงกันดิน-8 สูง 1.35 ม. ยาว 92.25 ม.

กำแพงกันดิน-9 สูง 0.60 ม. ยาว 31.6 ม.
กำแพงกันดิน-9 สูง 0.60 ม. ยาว 96.7 ม.
กำแพงกันดิน-10 สูง 1.55 ม. ยาว 264.4 ม.
กำแพงกันดิน-11 สูง 1.5 ม. ยาว 142 ม.
กำแพงกันดิน-11 สูง 1.5 ม. ยาว 95.2 ม.
กำแพงกันดิน-11 สูง 1.5 ม. ยาว 108.8 ม.
กำแพงกันดิน-12 สูง 1.2 ม. ยาว 106.4 ม.
กำแพงกันดิน-13 สูง 2.7 ม. ยาว 49 ม.
กำแพงกันดิน-14 สูง 2.3 ม. ยาว 61.2 ม.
กำแพงกันดิน-15 สูง 4.05 ม. ยาว 50 ม.
กำแพงกันดิน-16 สูง 2.85 ม. ยาว 45.1 ม.
กำแพงกันดิน-17 สูง 1.65 ม. ยาว 69 ม.

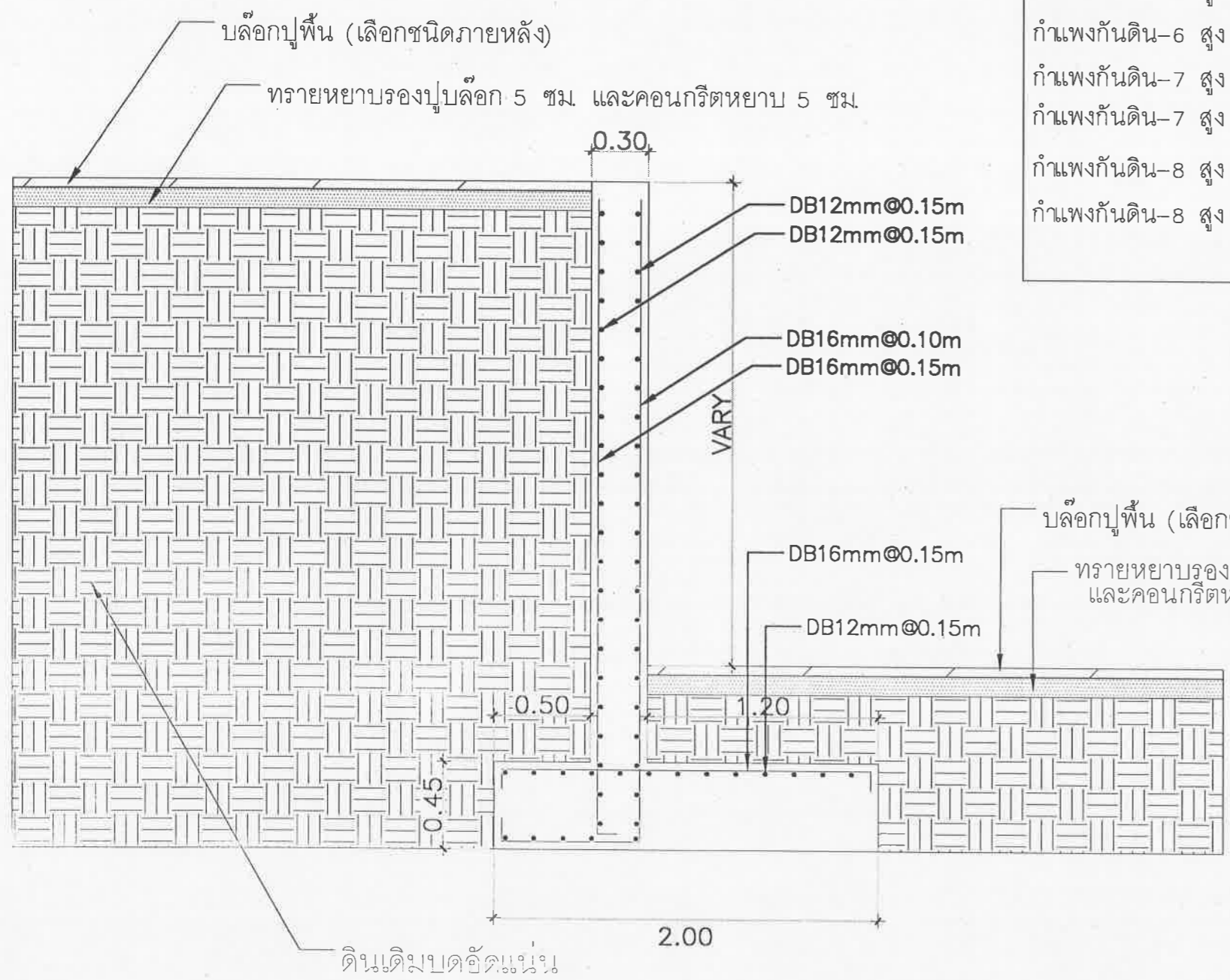

แบบขยายโครงสร้างกำแพงกันดิน (TPYCAL)

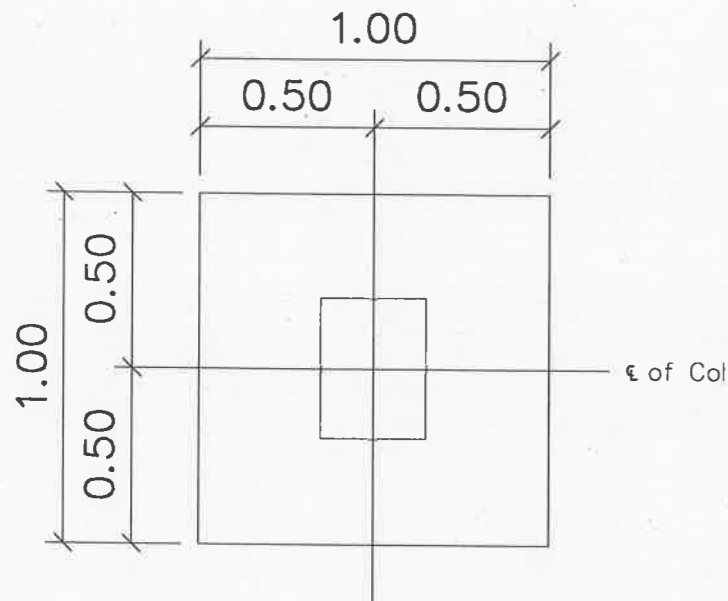

แปลน F3

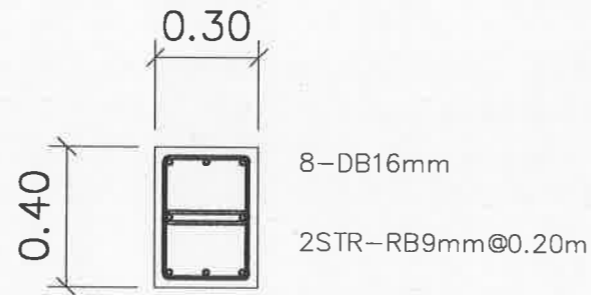

แบบขยายเสา C1

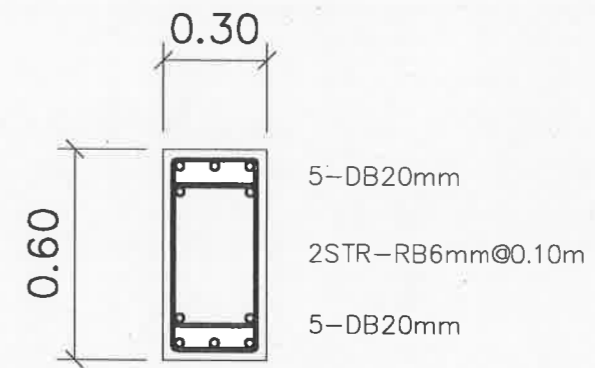

แบบขยายคาน B1

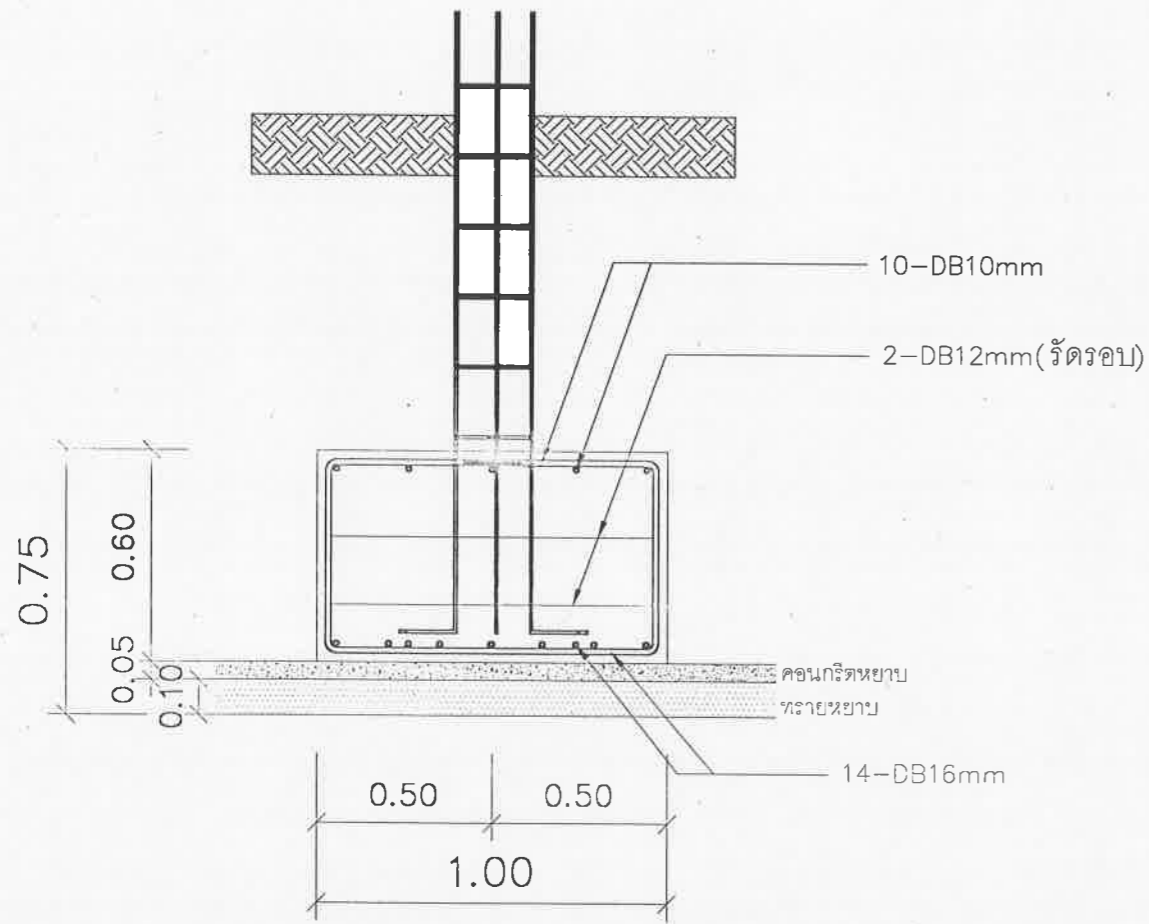

แบบขยายฐานราก F3

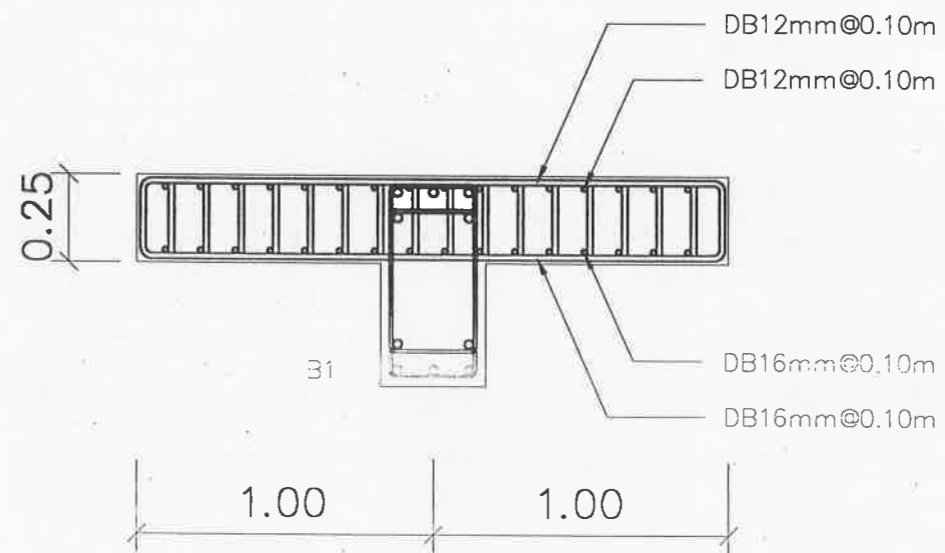

แบบขยายพื้น S2

แบบขยายโครงสร้างฐานราก, เสา, คานและพื้น

	สำนักช่าง ศาลาว่าการเมืองพัทยา
	โครงการก่อสร้างสนามกีฬาภาคตะวันออก ระยะที่ 4 เมืองพัทยา ตำบลหนองปรือ อำเภอบางละมุง จังหวัดชลบุรี
สถานที่ปลูกสร้าง สนามกีฬาภาคตะวันออก เมืองพัทยา ตำบลหนองปรือ อำเภอบางละมุง จ.ชลบุรี	สักรวจ
ผู้ช่วยช่างเขียนแบบ	เขียนแบบ
สถาปนิก	
หน.ฝ่ายสถาปัตยกรรม	
วิศวกรไฟฟ้า	
วิศวกรโยธา	
หน.ฝ่ายวิศวกรรมโยธา	
ตรวจ	
ผอ. ส่วนวิศวกรรมการก่อสร้าง	
ตรวจ	
ผอ. สำนักช่าง	
ตรวจ	
ปลัดเมืองพัทยา	
อนุมัติ	
นายกเมืองพัทยา	
แบบแสดง	
แบบขยายโครงสร้างฐานราก, เสา, คานและพื้น	
สถานที่ปลูกสร้าง เมืองพัทยา	
วันที่ 24/10/2557	แผ่นที่ 
แบบเลขที่ 42/2563-A-CO-03-00	



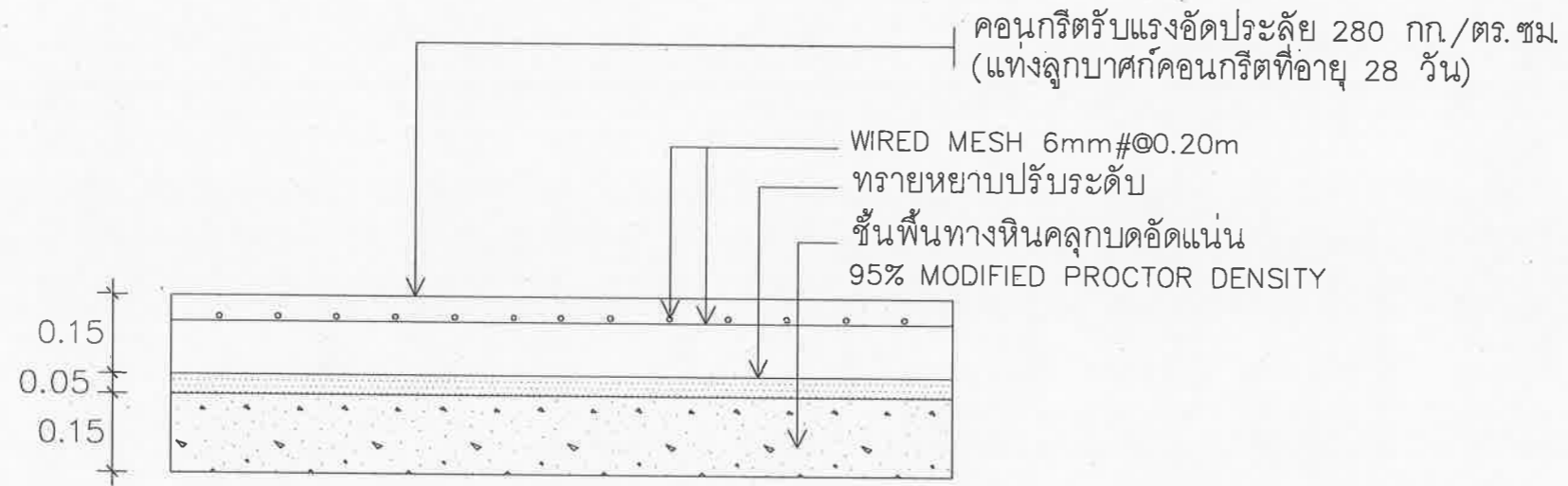

แบบขยายโครงสร้างสำหรับพื้น FL-5



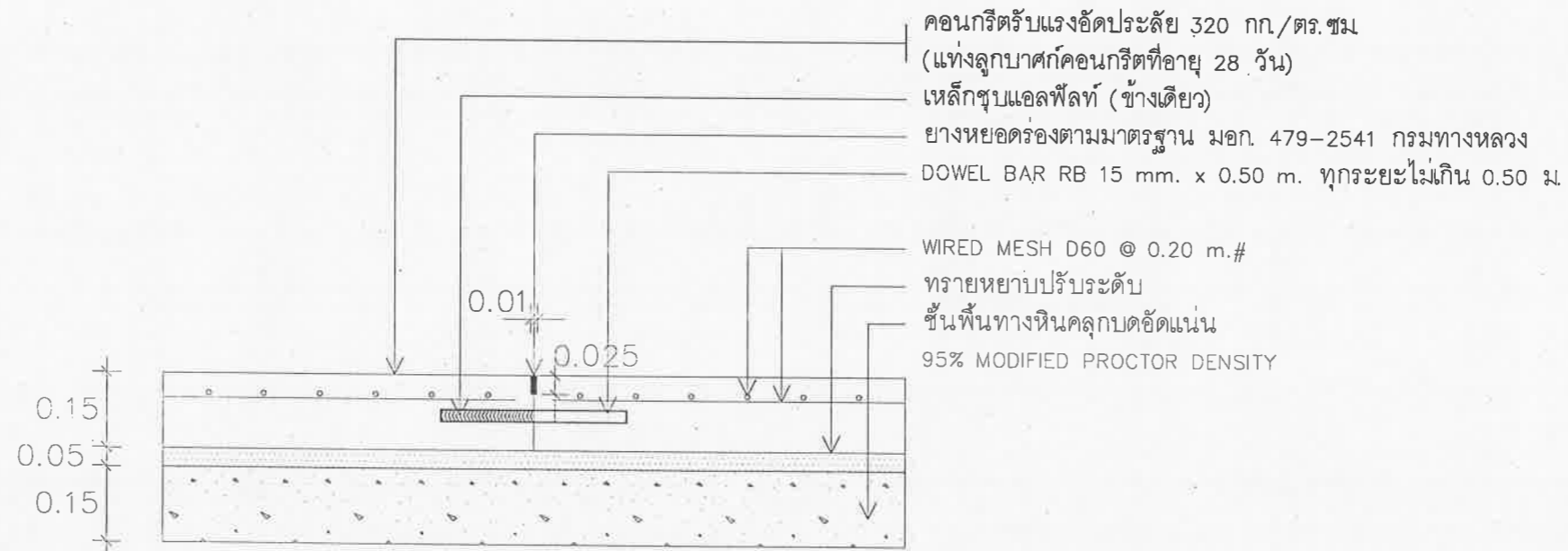

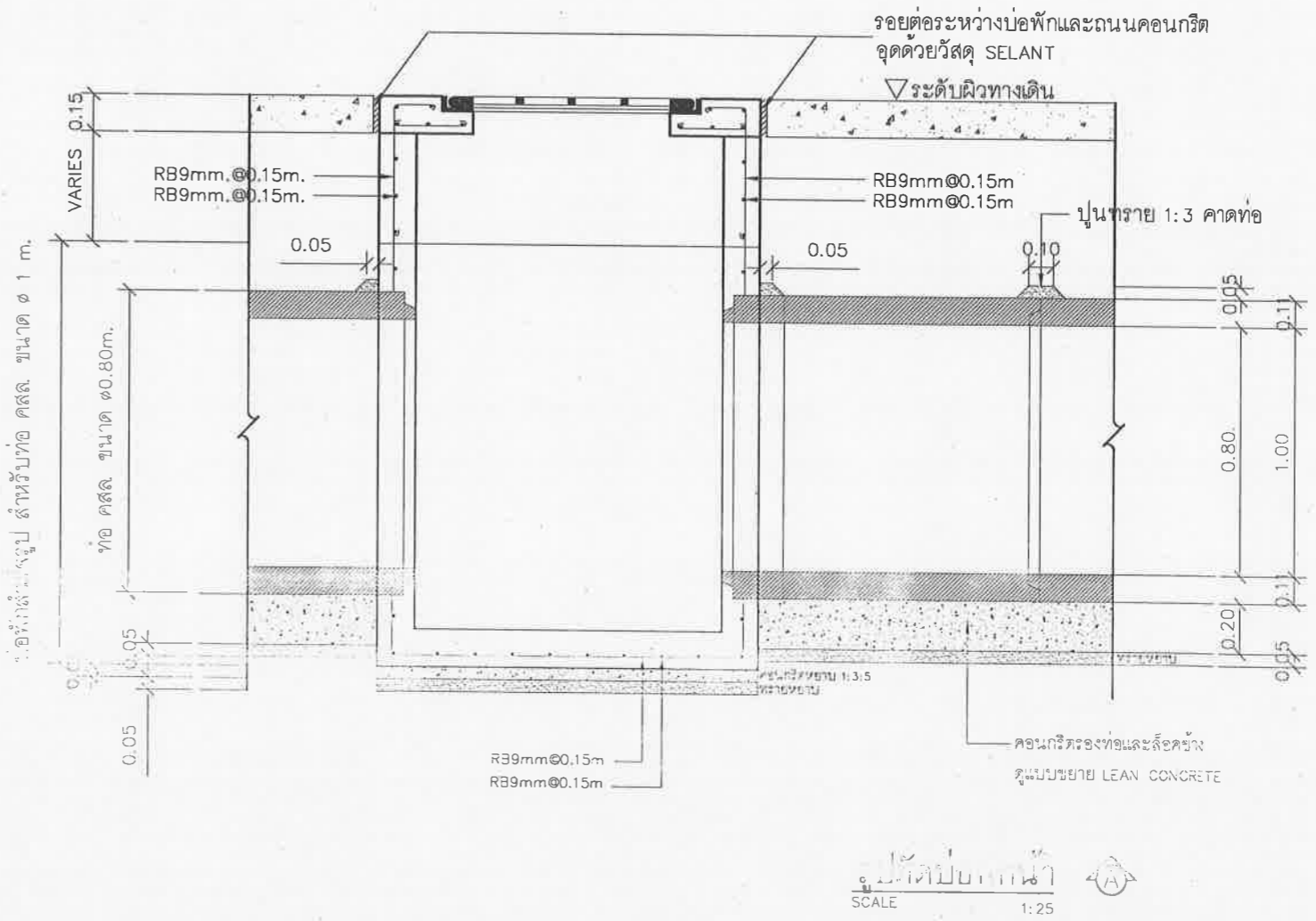
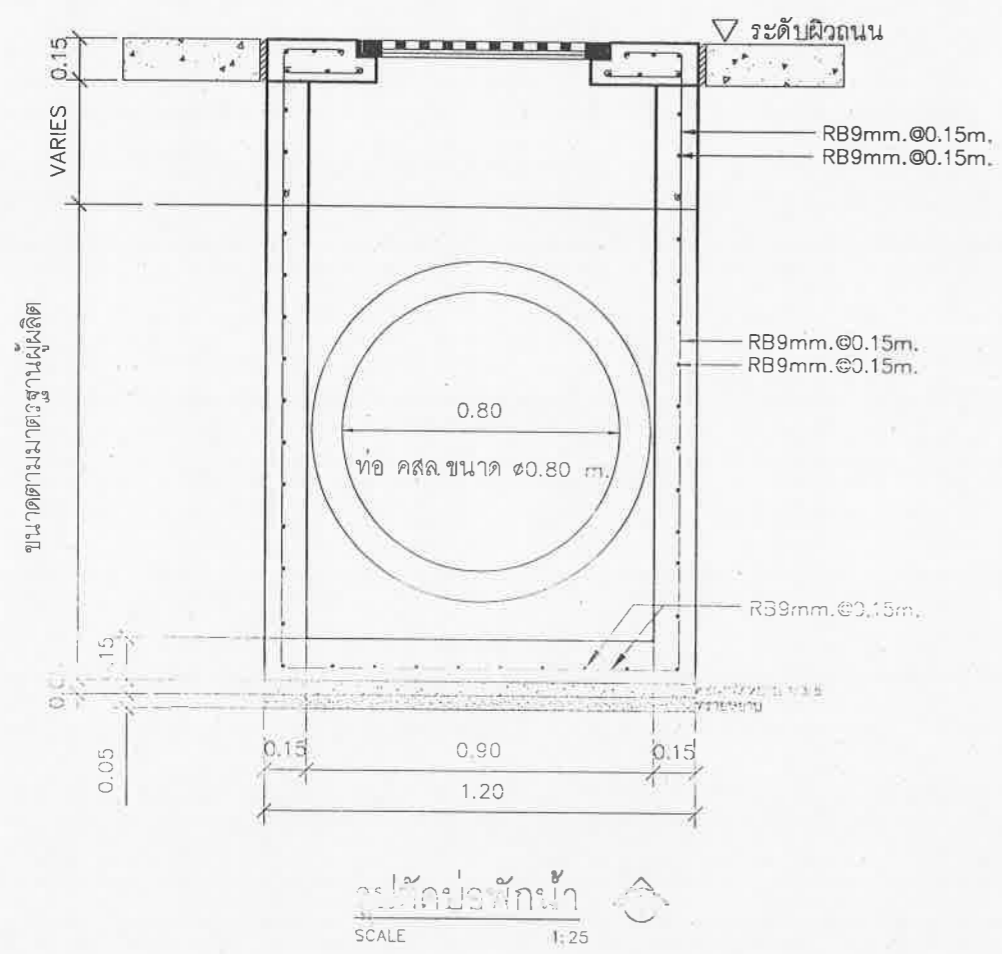
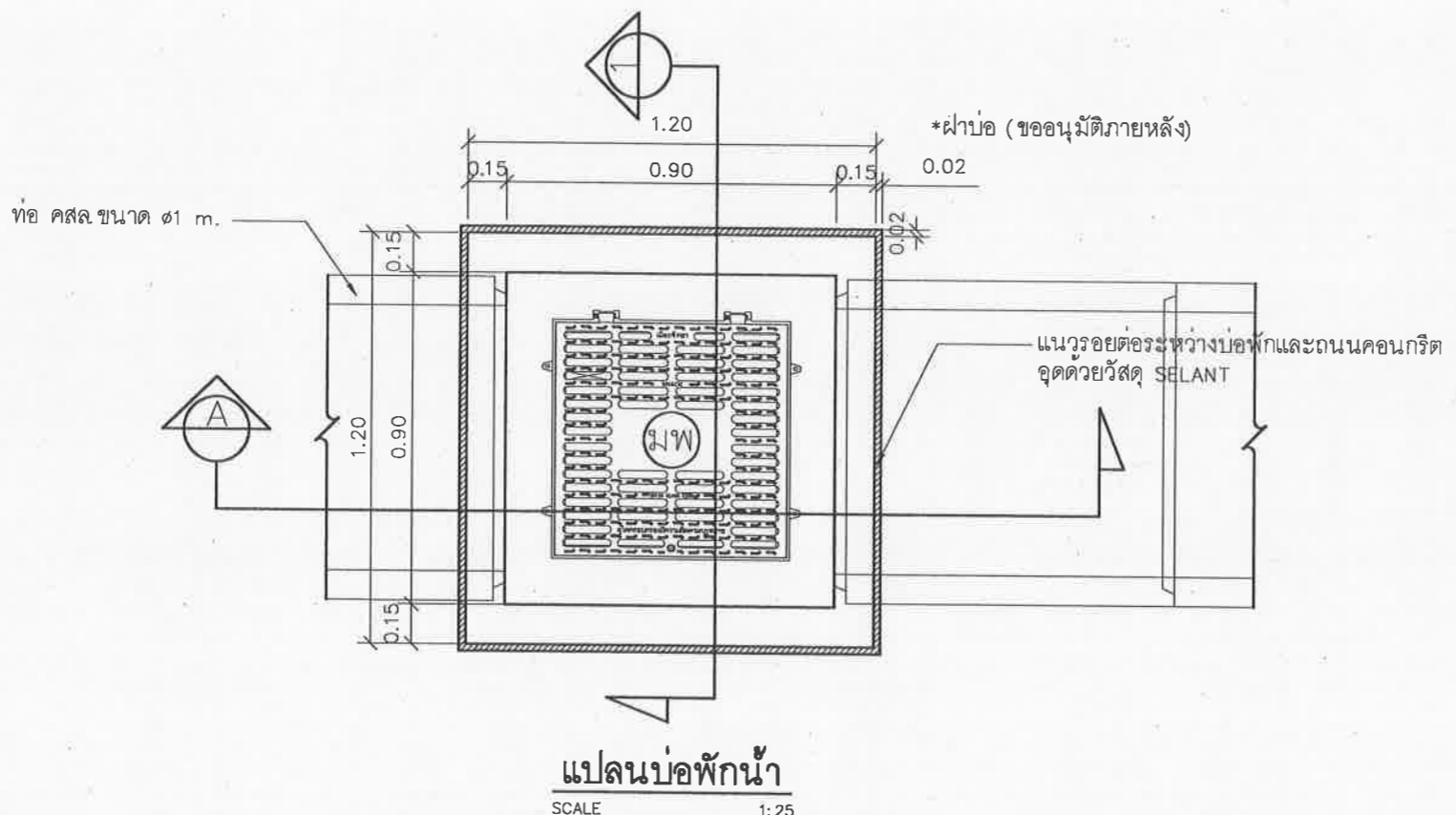

หมายเหตุ : โครงสร้างพื้นสนามกีฬา จะต้องมี Construction Joint (ดูแบบขยาย) ทุกๆระยะ ให้ผู้รับจ้างเสนอ Shop Drawing ก่อนดำเนินการ



CONSTRUCTION JOINT

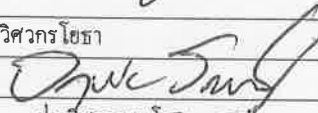
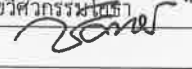

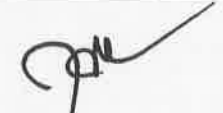
**แบบขยายโครงสร้างบ่อพักน้ำ**

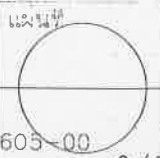
	สำนักช่าง ศาลาว่าการเมืองพัทยา
	โครงการก่อสร้างสนามกีฬาภาคตะวันออก ระยะที่ 4 เมืองพัทยา ตำบลหนองปรือ อำเภอบางละมุง จังหวัดชลบุรี
สถานที่ปลูกสร้าง สนามกีฬาภาคตะวันออก เมืองพัทยา ตำบลหนองปรือ อำเภอบางละมุง จ.ชลบุรี	สำนักรว  ผู้ช่วยช่างเขียนแบบ  เขียนแบบ  สถาปนิก  หน.ฝ่ายสถาปัตยกรรม  วิศวกรไฟฟ้า  วิศวกรโยธา  หน.ฝ่ายวิศวกรรมโยธา 
ตรวจ  ผอ.ส่วนวิศวกรรมก่อสร้าง	ตรวจ  ผอ.สำนักช่าง
ตรวจ  ปลัดเมืองพัทยา	อนุมัติ  นายกเมืองพัทยา
แบบแสดง แบบขยายโครงสร้างบ่อพักน้ำ	สถานที่ปลูกสร้าง เมืองพัทยา วันที่ 24/11/2567 หนาที่ 42/2555-CON-605-00 

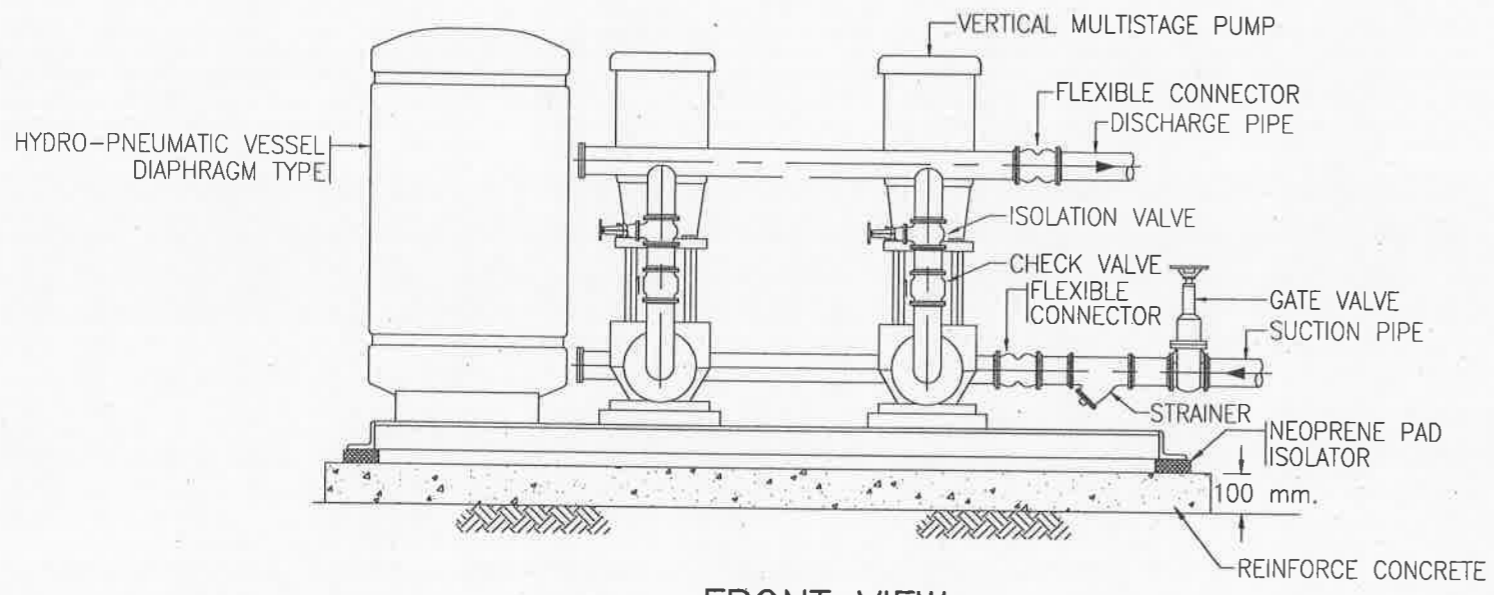

FRONT VIEW

ชุดบустเตอร์ปั้ม

- ปั้มหอยโข่งแบบใบพัดเดี่ยวเป็นปั้มชนิดส่งสูง
- ปริมาณน้ำปานกลาง เหมาะสำหรับส่งน้ำขึ้นอาคาร บ้านพักอาศัย หรือใช้กับระบบสปริงเกอร์ และงานสูบน้ำอเนกประสงค์ทั่วไปที่ต้องการแรงส่งสูง
- ขนาดมอเตอร์ 10 แรงม้า ส่งสูงสุด 43 - 53.5 เมตร อัตราการไหลของน้ำ 400 - 1,200 ลิตรต่อนาที
- ไฟ 3 เฟส / 230V และ 3 เฟส / 400V
- ถังแรงดัน ถังไดอะแฟรมขนาด 100 ลิตร

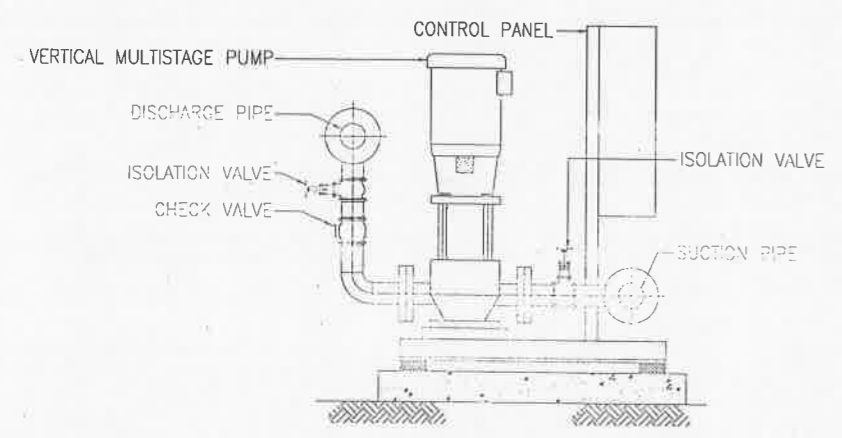

ELEVATION VIEW

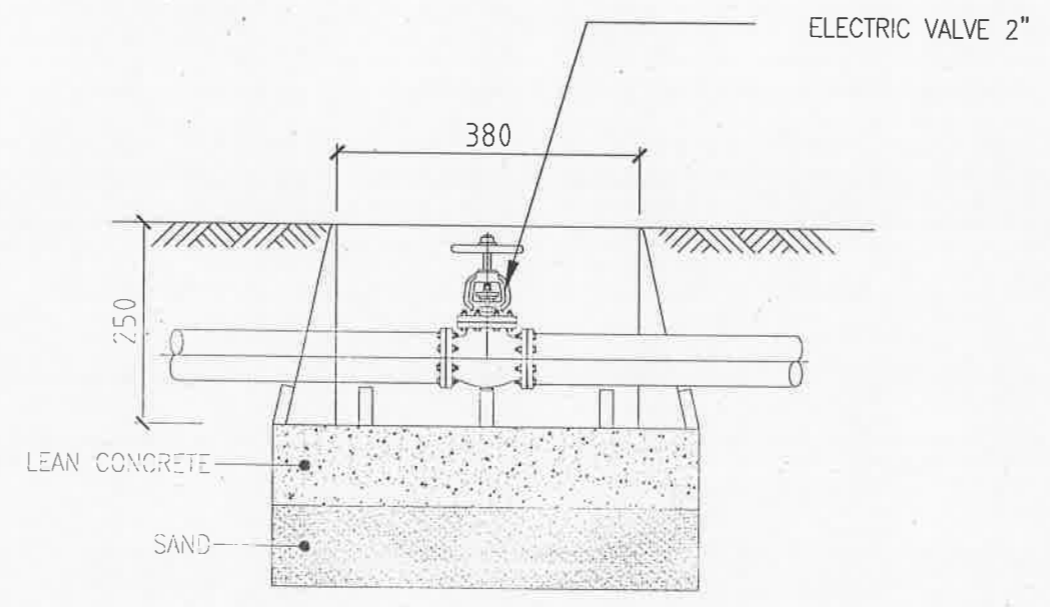

DETAIL OF CONNECTION POINT

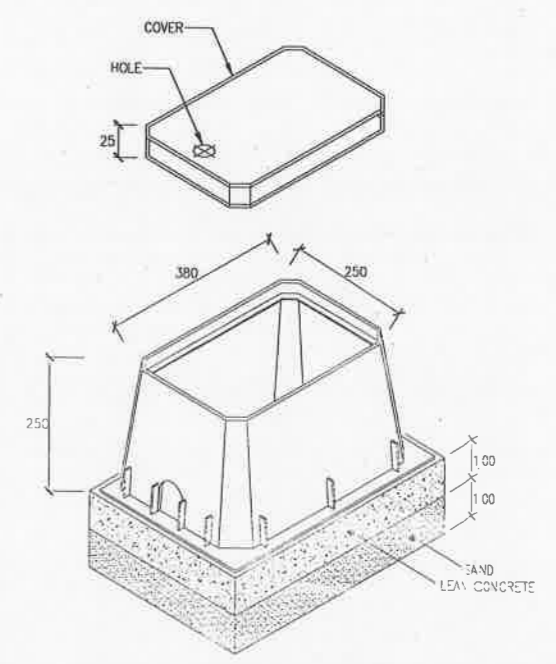

DETAIL OF VALVE BOX

	สำนักช่าง ศาลาว่าการเมืองพิมาย
โครงการก่อสร้างสนามกีฬาภาคตะวันออก ระยะที่ 4 เมืองพิมาย ตำบลหนองปรือ อำเภอบางมูลนง จังหวัดลพบุรี	
สถานที่ปลูกสร้าง สนามกีฬาแห่งชาติภาคตะวันออก เมืองพิมาย ตำบลหนองปรือ อำเภอบางมูลนง จ.ลพบุรี	
สำรวจ	
ผู้ช่วยช่างเขียนแบบ	
เขียนแบบ	
สถาปนิก	
หน.ฝ่ายสถาปัตยกรรม	
วิศวกรไฟฟ้า	
วิศวกรโยธา	
หน.ฝ่ายวิศวกรรมโยธา	
ตรวจ	
ผอ.ส่วนวิศวกรรมการก่อสร้าง	
ตรวจ	
ผอ.สำนักช่าง	
ตรวจ	
ปลัดเมืองพิมาย	
อนุมัติ	
นายกเมืองพิมาย	
แบบแสดง	
BOOER PUMP SET	
วันที่ 24/11/2565	แผ่นที่ 
แบบเลขที่ 42/2565	